

Internorm®



ABLAKOK ÉS AJTÓK

Az építészet finomságai

2021/22



A HARMADIK GENERÁCIÓ

(balról jobbra):

Mag. Christian Klinger,
Mag. Anette Klinger és
DI (FH) Stephan Kubinger MBA.

EURÓPA NO.1 ABLAKMÁRKÁJA

ERŐS CSALÁDI VÁLLALAT VAGYUNK!

Az Internorm több mint 90 éve családi vállalkozás, amely egyszemélyes lakatosműhelyből a legnagyobb nemzetközi ablakmárkává nőtte ki magát.

Eddig több mint 26 millió ablak- és ajtóegység – 100 % „Made in Austria” – hagyta el trauni, sarleinsbach-i és lannach-i üzemünket. Családi vállalkozásunk a műanyag ablakok születésétől fogva a fa/alumínium ablakok gyártásán át egészen a mai high-tech és high-design innovációkig mértékadónak számít Európa-szerte. A folyamatos technológiai fejlesztés és az új, innovatív ötletek tesznek minket a szakma éllovasává.

1.890 szakértő munkatársunk Európa-szerte szenvedéllyel és találmányossággal szenteli magát a részleteknek. 21 országban több mint 1.300 forgalmazó partner segítségével tökéletes termékminőséget és kiváló szolgáltatást garantálunk Önnek.

■ Internorm gyárak (kizárólag ausztriai gyártás)

■ Internorm képviselők

● Internorm partnerek

TARTALOM

Design stílusok		4
Ablakok és ajtók áttekintése		6
Augmented Reality		11
MŰANYAG & MŰANYAG/ALUMÍNÍUM ABLAKOK		
KF 520		13
KF 410		14
KF 310		15
KV 350		18
KV 440		19
FA/ALUMÍNÍUM ABLAKOK		
HF 310		22
HF 410		23
HV 450		24
BEJÁRATI AJTÓK		
AT 410		28
AT 400		30
AT 310		32
AT 200		34
HT 410		38
HT 400		40
TECHNOLÓGIÁK		
I-tec Secure		45
I-tec Core		46
I-tec Árnyékolás		47
I-tec Connect		48
I-tec Szellőzés		49
I-tec Insulation + Üvegezés		50
XL ÜVEGEZÉSEK		
KS 430		52
HS 330		54
Üvegsarok		56
HX 300		58
TIPPEK		
Kombinálhatóság		60
Biztonság		62
Ajtó kilincsek		64
Ablak kilincsek		65
Színek és felületek		66
Üvegek		69
ECLAZ®		70
Árnyékolás és rovarháló		72
Francia erkély		74
Mellékbejárati ajtók		75
Hőszigetelés		76
Hangszigetelés		77
Garancia/Minősítések		78



www.internorm.com

Design stílusok

Az építészet finomságai



studio

A studio letisztult vonalvezetésű megjelenéssel bír. Ez az avantgárd, leegyszerűsített formavilág szakít a hagyományokkal.



home pure

A home pure a modern és egyenes vonalú stílust kedvelők igényeit elégíti ki. Világos, fényben úszó életteret teremt.



home soft

A home soft szimpatikus, kellemes hatást kelt, és sokféle kialakítási lehetőséget kínál az elegánstól a játékosig.



ambiente

Az ambiente stílust hagyományos formavilág jellemzi, időtállóan klasszikus és elegáns. A fényűző összeállítás otthonos kényelmet teremt.

ABLAKOK ÉS AJTÓK AZ ÖN ÁLOMHÁZÁBA

Az építészet olyan sokszínű mint az emberek, akik ezekben élnek. Azonban nem csak az építési mód adja meg egy épület stílusát – az ablakok és az ajtók jelentősen kiemelik egy ház karakterét.

Internorm ablakokkal és ajtókkal megvalósíthatja egyéni elképzeléseit otthonáról. Ehhez az Internorm a megfelelő megoldásokat kínálja önnek.

Hogy a forma-, szín- és anyagvariációk sokféleségében megtalálja azt az ablak- és ajtómegoldást, ami kielégíti az építészeti, designra és komfortra vonatkozó elvárásait, a következő Internorm designstílusok közül választhat: [studio](#), [home pure](#), [home soft](#) és [ambiente](#).

MŰANYAG



KF 520



KF 410



KF 310



KF 410



KF 310



KF 410

MŰANYAG/ALUMÍNIUM



KF 410



KF 520



KF 310



KF 410



KV 350



KV 440



KF 310



KF 410



KV 440



KF 310



KF 410



KV 440



studio



home pure



home soft



ambiente



FA/ALUMÍNIUM



HF 310

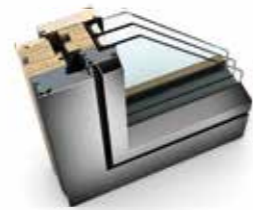

HF 410



HF 310

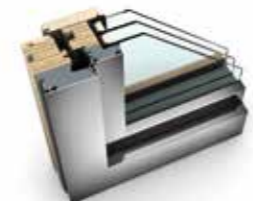

HF 410

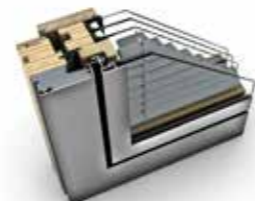

HV 450



HF 310

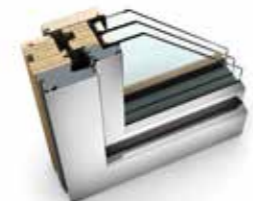

HF 410



HV 450



HF 310



HF 410

FA/ALUMÍNIUM



HT 410



HT 400

studio

home pure

home soft

ambiente

ALUMÍNIUM



AT 410



AT 400



AT 310



AT 305



AT 200

studio

home pure

home soft

ambiente

home pure

home soft

ambiente

home pure

home soft

ambiente

home pure

home soft

ambiente



ISMERJE MEG INTERAKTÍVAN AZ INTERNORM-TERMÉKEKET!



Az Internorm AR-app-pal megismerheti termékeinket interaktívan. Tekintse meg ablakainkat minden oldalról, fedezzen fel érdekes részleteket és tudjon meg még többet a minden ablakunkban benne rejlő értékes technikáról! Figyelje a katalógusunkban az Internorm AR-ikont – minden megjelölt terméknél talál kiegészítő tartalmat. Az Internorm-app iOS és android készülékekre egyaránt ingyenesen letölthető a Google Play Store-ban, valamint az Apple App-Store-ban.

KIPRÓBÁLHATÓ INTERNORM-TERMÉKEK

Természetesen termékeinket élőben is kipróbálhatja. Márkakereskedőink bemutatótermében ablakainkat és ajtajainkat kiállítva is bemutatjuk. Keresse fel egyik partnerünket, hogy kompetens tanácsadásban részesüljön és közelről is megismerhesse termékeinket!

Az önhöz legközelebbi márkakereskedőt a www.internorm.com oldalon található márkakereskedő-kereső segítségével találja meg.

Várjuk látogatását!

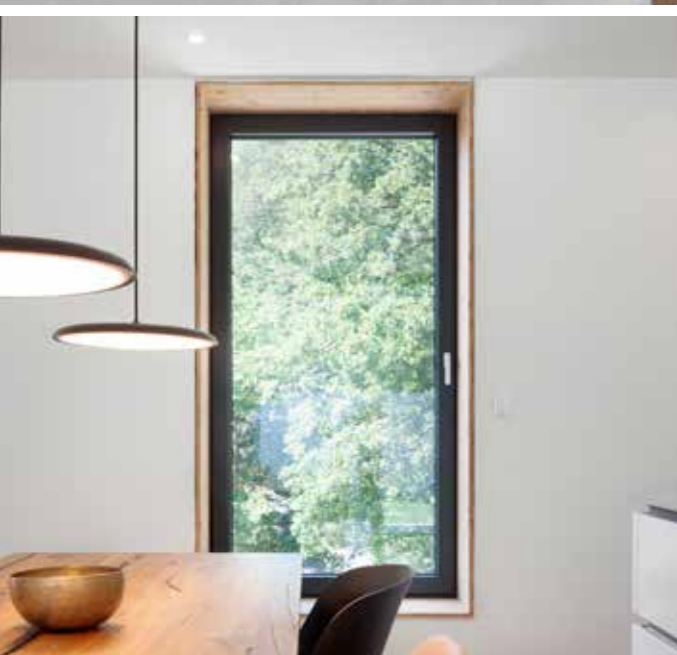

KONTRASZTOKRA ÉPÍTVE

Az antracit szürke, a fehér és a fa anyagok dominálnak ennél a háznál. A belsőépítészeti kialakítás a hangsúlyos színhasználat mellett is visszafogott, elegáns enteriőrt eredményezett.

Családi ház (AT): KF 520 ablakok, KS 330 emelő-toló ajtó

KF 520

MŰANYAG- & MŰANYAG/ ALUMÍNIUM ABLAKOK

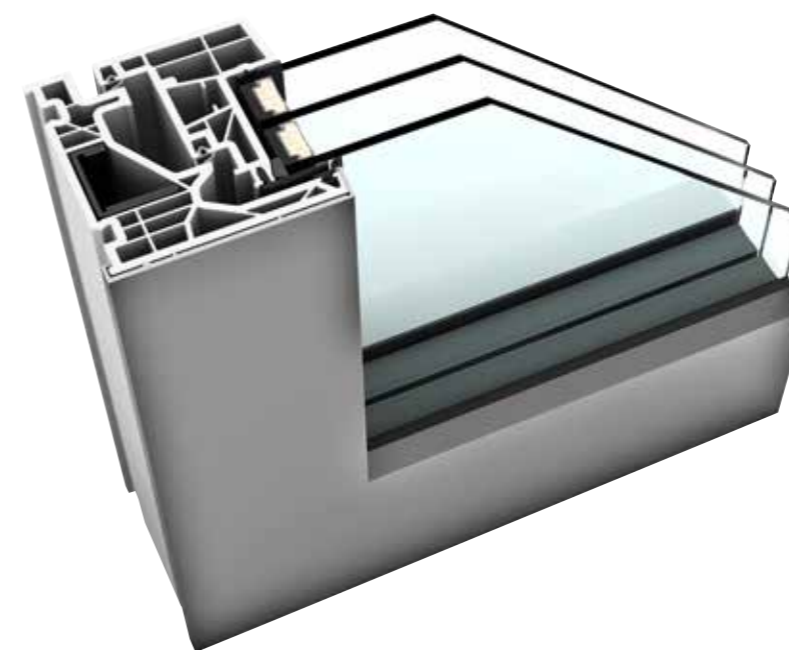

I-tec Üvegezés

I-tec Secure

-  Hőszigetelés $U_w = 0,63 \text{ W}/(\text{m}^2\text{K})$ -ig
-  Hangszigetelés 46 dB-ig
-  Biztonság RC3, RC2-ig
-  Vasalat teljesen integrált
-  Beépítési mélység 90/93 mm
- Design stílus studio

studio

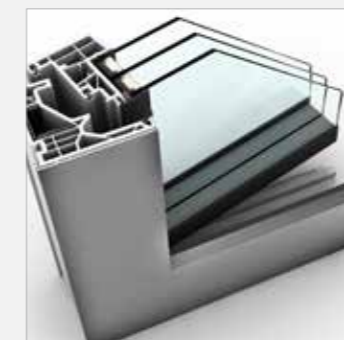

KF 520

Az Internorm új ablakgenerációja az innovatív designt műszaki know-how-val kapcsolja össze. Az üvegszárnyas keskeny tokot kívülről nem lehet megkülönböztetni a fix üvegezéstől és ezzel a tok több fényt enged a belső terekbe.

Tökéletes megoldás a modern, kortárs építészethez. Ebbe a szárnyba forradalmi vasalat, az I-tec Secure van beépítve, ami az ablak kiemelését szinte lehetetlenné teszi. Az I-tec Secure alapkivitelben a KF 520-ban be van építve és az ablak elérheti akár az RC3 biztonsági fokozatot.

KF 410

MŰANYAG- & MŰANYAG/
ALUMÍNIUM ABLAKOK

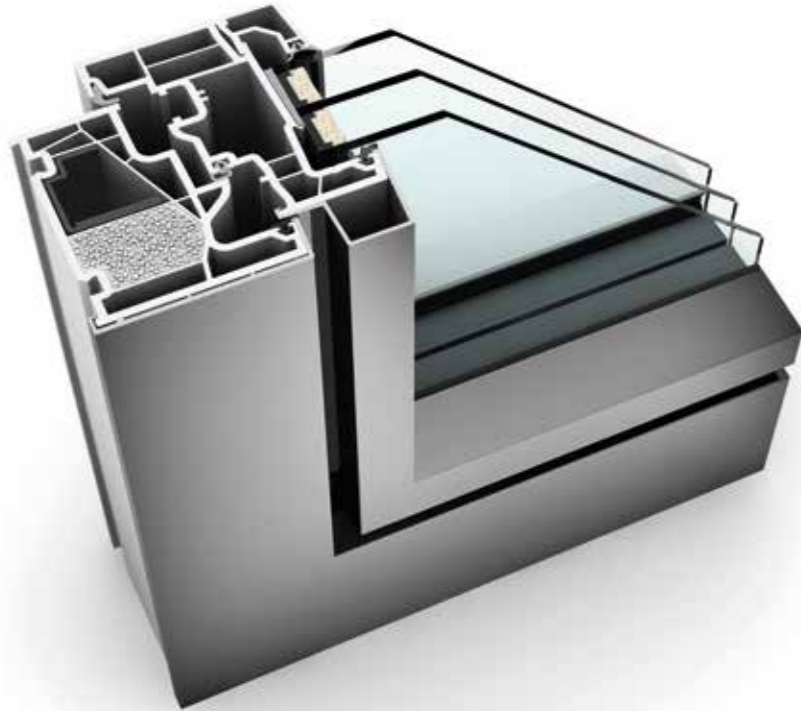





I-tec Üvegezés

I-tec Szellőztetés

I-tec Insulation

I-tec Connect

	Hőszigetelés	$U_w = 0,62 \text{ W/(m}^2\text{K)-ig}$
	Hangszigetelés	45 dB-ig
	Biztonság	RC1N, RC2-ig
	Vasalat	rejtett
	Beépítési mélység	71/74 mm

Design stílus studio
home pure
home soft
ambiente



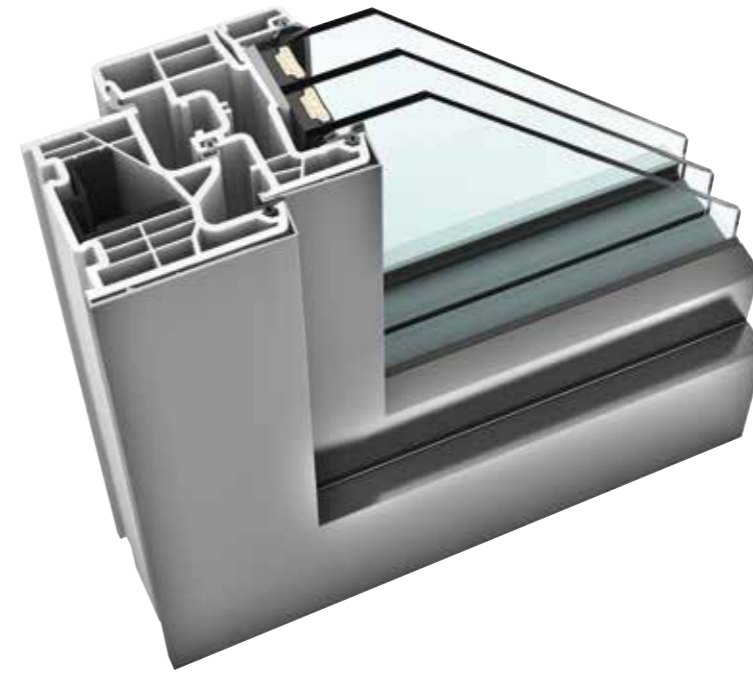

studio

KF 310

MŰANYAG- & MŰANYAG/
ALUMÍNIUM ABLAKOK



I-tec Üvegezés

	Hőszigetelés	$U_w = 0,69 \text{ W/(m}^2\text{K)-ig}$
	Hangszigetelés	45 dB-ig
	Biztonság	RC1N, RC2-ig
	Vasalat	rejtett
	Beépítési mélység	71/74 mm

Design stílus home pure
home soft
ambiente

home pure

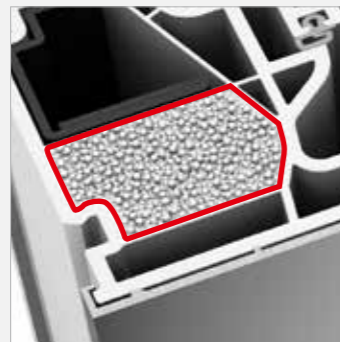

KF 410

A tok és a szárnyak teljesen síkban futó átmenete teszi a KF 410 ablakot egésszé. Ha a tokot kívülről három oldalról elvakolják, csak a keskeny, hangsúlyos élű szárnykeret marad látható. Az új szigetelési technológiának, az ún. I-tec Insulation-nek köszönhetően a keret hézagmentesen lesz szigetelve és ezáltal a hőszigetelés jelentősen javul. A szellőzés tekintetében az I-tec Szellőztetés technológiai előrelépést jelent. A keretbe épített szellőztetőrendszer 24 órán keresztül folyamatosan elegendő friss levegőt biztosít, így gondoskodva a helyiség tökéletes klímájáról.

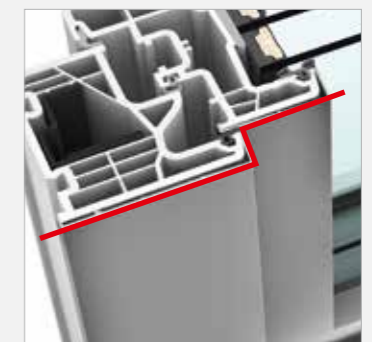
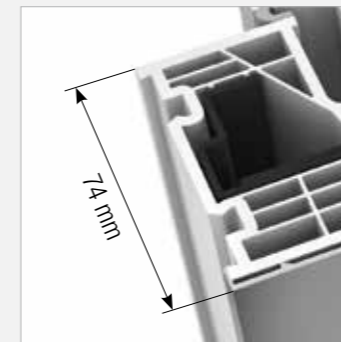

KF 310

Ebbe az új, keskeny ablakba termékfejlesztőink az Internorm-ablakok kipróbált és megbízható technikáját építették be. A legjobb hő- és hangszigetelési értékek éppen olyan magától értetődőek, mint az üvegek ablakszárnyal való körkörös beragasztása. A széles szín-, kilincs- és üvegválaszték mellett a KF 310-et erkély – és teraszajtóként is rendelheti – és legújabbban már francia erkéllyel is. A tok és a szárny külső hangsúlyos élei a home pure desigstílust képviselik.



AZ INTERNORM-FOTÓVERSENY 2020-AS GYŐZTESE

A ház építészileg teljes mértékben belesimul a környezetében lévő erdőbe. A faszervezetű ház és a homlokzata fenntartható, elemeire szedhető és újrahasznosítható. Megújuló nyersanyagokat, bio alapú anyagokat és kezeletlen fát használtak az építkezésnél.

Családi ház (NL): HF 410 ablakok
Építész: Spee architecten / Fotó: Ossip van Duivenbode

KV 350





MŰANYAG/ALUMÍNIUM
KAPCSOLT SZÁRNYÚ ABLAKOK



I-tec Üvegezés

I-tec Árnyékolás

I-tec Connect

 Hőszigetelés	$U_w = 0,79 \text{ W/(m}^2\text{K)-ig}$
 Hangszigetelés	44 dB-ig
 Sigurnost	RC1N, RC2-ig
 Vasalat	rejtett
 Beépítési mélység	74 mm

Design stílus home pure

home pure

KV 440

MŰANYAG/ALUMÍNIUM
KAPCSOLT SZÁRNYÚ ABLAKOK







I-tec Üvegezés

I-tec Árnyékolás

I-tec Szellőztetés

I-tec Insulation

I-tec Connect

 Hőszigetelés	$U_w = 0,64 \text{ W/(m}^2\text{K)-ig}$
 Hangszigetelés	45 dB-ig
 Sigurnost	RC1N, RC2-ig
 Vasalat	rejtett
 Beépítési mélység	93 mm

Design stílus home pure
home soft
ambiente

home pure

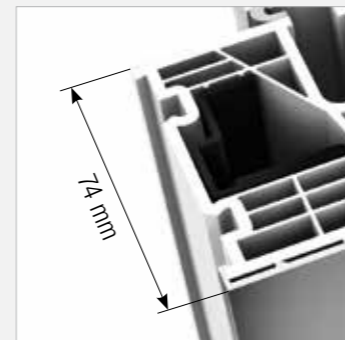
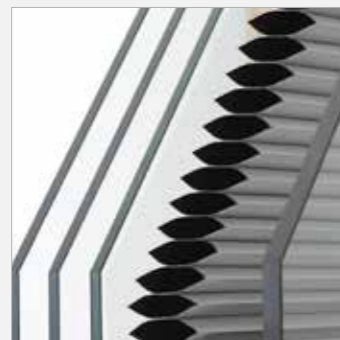
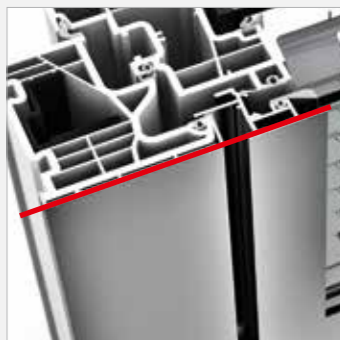

KV 350

A modern és keskeny kapcsolt szárnyú ablakkal rögtön négy előnyhöz jut. Mert a legjobb hő- és hangszigetelés mellett a belátás elleni védelem és az árnyékolás is be van építve. Ennek nem csupán az ablaktisztításnál van jelentősége, hiszen az üvegek közötti árnyékoló a szélről, az időjárásról és a szennyeződésektől is védett. Felújításoknál, illetve azokon a homlokzatokon, ahová nem szabad redőnyt felszerelni, ott sem kell az árnyékolásról lemondani. Az I-tec árnyékolás teljesen önálló energiájú és még sok hasznos funkcióval rendelkezik.

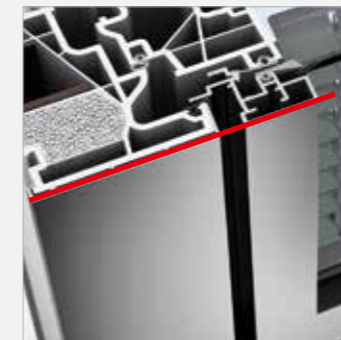

KV 440

A KV 440 kapcsolt szárnyú ablak a síkban futó design mellett tökéletes komfortot is nyújt. Az árnyékoló az üvegek közé van beépítve, ami egyúttal az árnyékoló koszolódásától, valamint a belátás ellen is véd. Az egyes lamellák nehézkes tisztítása ezzel már a múlté. A kezelésben is sok előnnyel jár az I-tec Árnyékolás. A napelemes modul és az akkumulátor révén az árnyékolót külső áramforrás nélkül is mozgathatjuk. Az I-tec Connect val kényelmesen tabletről vagy okostelefonról is irányíthatja az árnyékolókat.



INSPIRÁCIÓK | KUBUSOK PANORÁMÁVAL

A természetes fa és a sötét ablakkeretek kontrasztja – kombinálva tudatosan elhelyezett nagyméretű üvegezéssel, melyek a talaj felett lebegnek.





Családi ház (HU): HF 310 és KF 520 ablakok, HS 330 emelő-toló ajtók és AT 410 bejárati ajtó
Tervező: Tóth Project Kft.

HF 310

FA/ALUMÍNIUM ABLAKOK



I-tec Üvegezés

	Hőszigetelés	$U_w = 0,62 \text{ W/(m}^2\text{K)-ig}$
	Hangszigetelés	46 dB-ig
	Biztonság	RC1N, RC2-ig
	Vasalat	rejtett
	Beépítési mélység	85 mm

Design stílus
studio
home pure
home soft
ambiente





home pure

HF 410

FA/ALUMÍNIUM ABLAKOK



I-tec Core
I-tec Üvegezés

	Hőszigetelés	$U_w = 0,64 \text{ W/(m}^2\text{K)-ig}$
	Hangszigetelés	45 dB-ig
	Biztonság	RC1N, RC2-ig
	Vasalat	rejtett
	Beépítési mélység	85 mm

Design stílus
studio
home pure
home soft
ambiente

studio

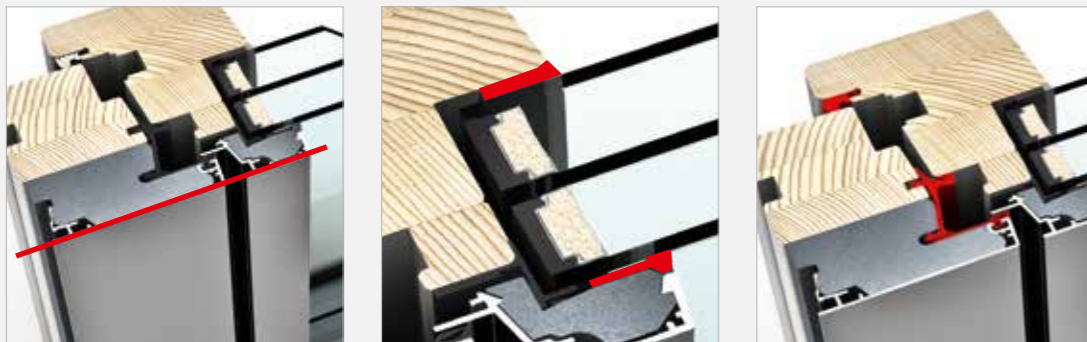

HF 310

Fa, alumínium és közöttük jó hőszigetelő termohab – egy olyan kapcsolat, ami csak jót ígér. Kiváló hőszigetelési értékek, szép, természetes fa visszafogott lazúrokkal nemesítve és az időjárásálló külső alumíniumborítás teszi az abszolút klasszikussá a HF 310-et a fa/alumínium ablakok között. Az egyező és síkban futó alumínium külső borítás lehetővé teszi, hogy a HF 310-et a KF 410 műanyag/alumínium ablakkal kombináljuk. Az ablaküvegek hézagmentes körberagasztása (I-tec Üvegezés) gondoskodik a kiváló stabilitásról és a betörés elleni biztonságról. Három körbefutó szigetelés védi a belső részt a nedvességtől.



HF 410

A belső berendezés egységes anyagai és színei kiemelik az ön minimalista stílusát és a különleges egyedi darabokat helyezik előtérbe. A HF 410 kiválóan illeszkedik az Ön bútoraihoz. A különböző színek és fajták a belső terek egyedi színvilágának megteremtéséhez számtalan lehetőséget kínálnak. A szürke tölgy belső színeként a letisztult vonalú, egyszerű anyagú és visszafogott színvilágú modern otthonokba illik. Egyedi méretre gyártva, a nyíló és a fix üvegezésű ablakok nagy üvegfelületet alkothatnak.

HV 450

FA/ALUMÍNIUM KAPCSOLT SZÁRNYÚ ABLAKOK

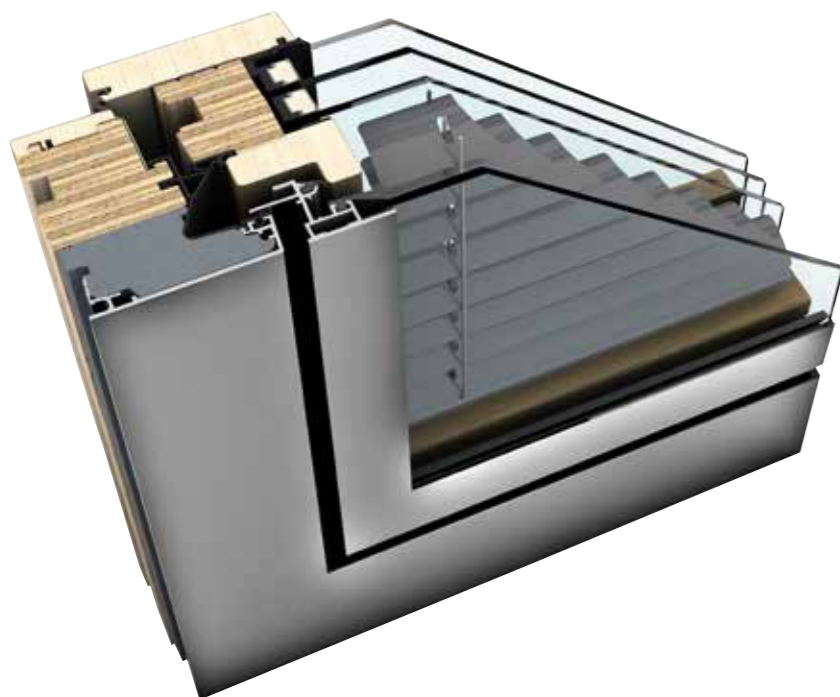

I-tec Üvegezés

I-tec Árnyékolás

I-tec Core

I-tec Connect

	Hőszigetelés	$U_w = 0,62 \text{ W}/(\text{m}^2\text{K})$ -ig
	Hangszigetelés	46 dB-ig
	Biztonság	RC1N, RC2-ig
	Vasalat	rejtett
	Beépítési mélység	85 mm
	Design stílus	home pure home soft ambiente

home pure



HV 450

A szárny és a tok teljesen síkban futó átmenete, valamint az üvegek közötti, beépített árnyékolás teszi a HV 450-t igazán tökéletessé. A relaxát, pliszét vagy Duette®-t azáltal védjük a szennyeződéstől, hogy üvegek közé van beépítve. A tökéletes árnyékolással, belátás elleni védelemmel, hő- és hangszigeteléssel ön egy ablakban négyszeres védelmet élvezhet. Az I-tec Árnyékolás teljes mértékben biztosítja a működtetéséhez szükséges energiát és további sok hasznos funkciót kínál.



TISZTA VONALAK

Az ablakok strukturált és rendezett logikának alárendelve illeszkednek a ház letisztult formájához és teremtenek izgalmas megjelenést.

Családi ház (HU): HF 310 és KF 410 ablakok, HS 330 emelő-toló ajtók; AT 410 bejárati ajtó

Tervező: Majer Attila

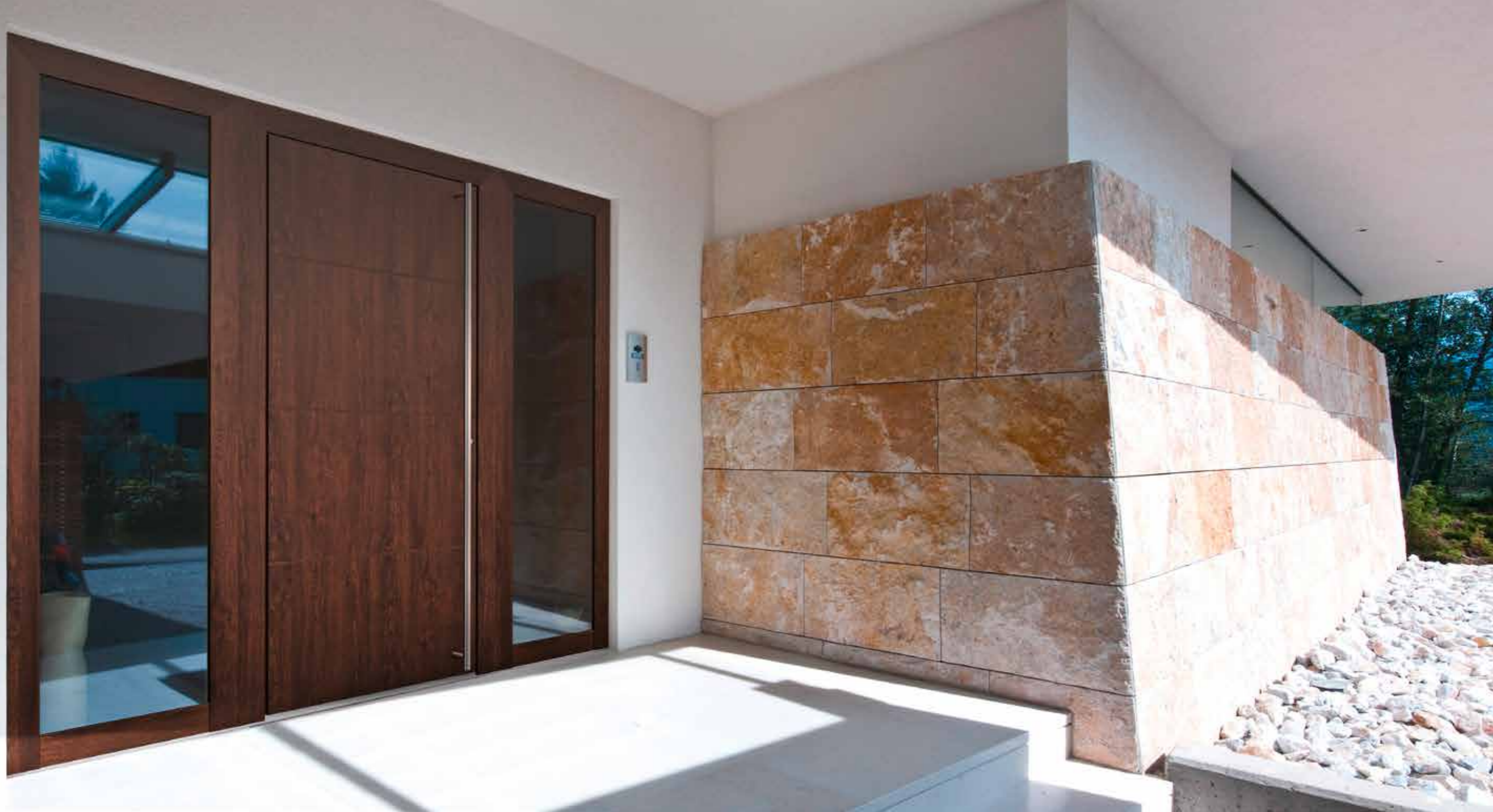

MASSÍVAN LEBEGŐ

A fehér, egyértelműen strukturált épülettest a kő talapzaton lebegni látszik. A fa/alumínium bejárati ajtó kiemeli ezt az építészeti megoldást.

Családi ház (Ausztria): HF 310 ablak, HT 410 bejárati ajtó

AT 410

ALUMÍNIUM BEJÁRATI AJTÓ

SÍKBAN FUTÓ DESIGN KÍVÜL ÉS BELÜL

A tok és az ajtólap síkban futó designját a rejtett vasalatok, a lapos rozetták, a süllyesztett fogantyúk és lizénák, valamint a síkban futó üvegetékek teszik tökéletessé.



online ajtódesigner

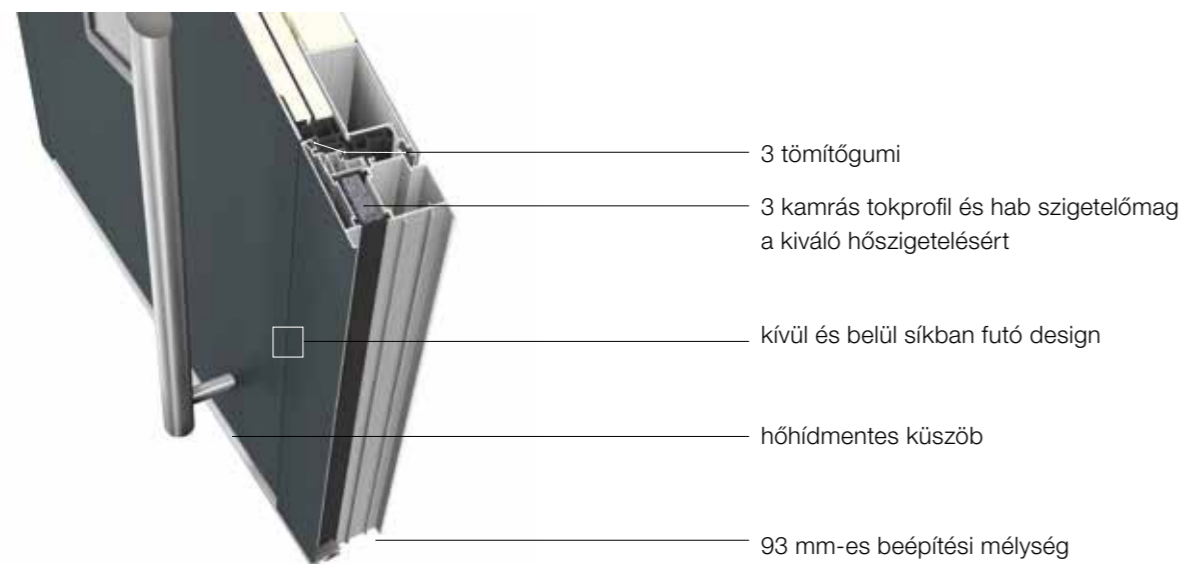

FA

Szín: HFM14
Fogantyú: KGS04
Rendelési szám: 21-002



FO

Szín: HFM05
Fogantyú: RGS01
Rendelési szám: 21-003



FG

Szín: HM716
Fogantyú: MGSE10
Díszítőelemek: lizénák
Rendelési szám: 21-088



GG

Szín: HF113
Fogantyú: MGSE10
Üveg: Satinato fehér
Alunox üvegtartó keret
Rendelési szám: 21-018



DD

Szín: HM716
Fogantyú: TEG15
Üveg: Satinato fehér
Díszítőelemek: lizéna
Rendelési szám: 21-024



PA

Szín: tok HM721,
Szárny SD 10 antikolt fafelület
Fogantyú: HGS01
Üveg: Satinato fehér
Rendelési szám: 20-026

AT 400

ALUMÍNIUM BEJÁRATI AJTÓ

HANGSÚLYOS ÉLEK KÍVÜL ÉS BELÜL

A keret nélküli ajtólap és a szögletes kialakítású tok letisztult vonalvezetést eredményeznek, amit az egyenes vonalú díszítőelemek vagy üvegkivágások, fogantyúk, valamint választhatóan lapos vagy domború lizénák kiemelnek.

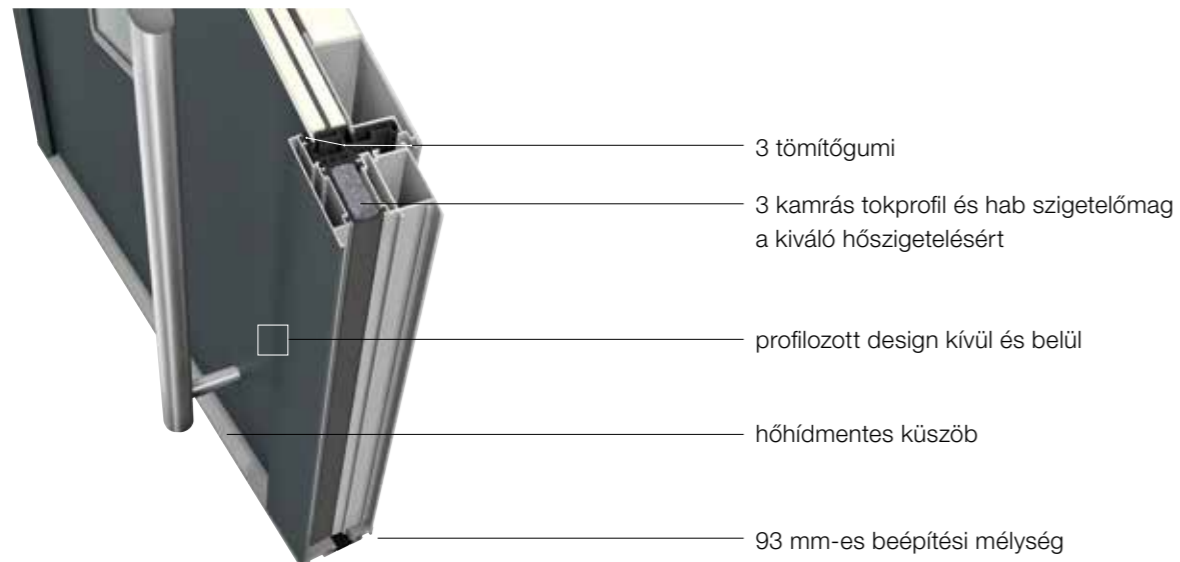

FM

Szín: tok HM704, Szárny HM704, M916
Fogantyú: KGS03
Rendelési szám: 21-008



FK

Szín: HM716
Fogantyú: SG13
Díszítőelemek: lizénák
Rendelési szám: 21-005



PE

Szín: HFM03
Fogantyú: EGS01
Üveg: Satinató fehér
Rendelési szám: 21-014



DM

Szín: tok HFM12, Szárny HFM12, M916
Fogantyú: MGSE6
Üveg: Satinató fehér
Rendelési szám: 21-030



PK

Szín: M916
Fogantyú: RGS03
Üveg: Satinató fehér
Rendelési szám: 21-038



AG

Szín: tok HF113, Szárny HF113, M916
Fogantyú: HS40
Üveg: Satinató fehér
Rendelési szám: 21-047

AT 310

ALUMÍNIUM BEJÁRATI AJTÓ

HANGSÚLYOS ÉLEK KÍVÜL ÉS BELÜL

A külső sík ajtólap és a belső profilozott ajtólap kombinációja sokoldalú kialakítási lehetőséget kínál. A tiszta formákat marások, üvegvágások és díszítő keretek emelik ki.



SA

Szín: HFM05
Fogantyú: HS30
Üveg: MDNL
Rendelési szám: 21-041



SJ

Szín: HFM22
Fogantyú: MGSE6
Üveg: Satinato fehér
Rendelési szám: 21-042



AM

Szín: M916
Fogantyú: HS10
Üveg: D03
Rendelési szám: 21-044



PG

Szín: HFM11
Fogantyú: RGS02
Üveg: Satinato fehér
Rendelési szám: 21-036



PM

Szín: HF113
Fogantyú: FS10
Üveg: Satinato fehér
Rendelési szám: 21-037



PK

Szín: M916
Fogantyú: RGS03
Üveg: Satinato fehér
Rendelési szám: 21-038

AT 200

BELÉPŐ MODELL

HANGSÚLYOS ÉLŰ VAGY PROFILOZOTT DESIGN KÍVÜL-BELÜL

Díszkeretekkel, ornamentikával és osztókkal sokféleképpen alakíthatóak ezek az ajtók. Az AT 200-nak kívül és belül is profilozott az ajtólapja, ami tetszés szerint hangsúlyos éllel is rendelhető.

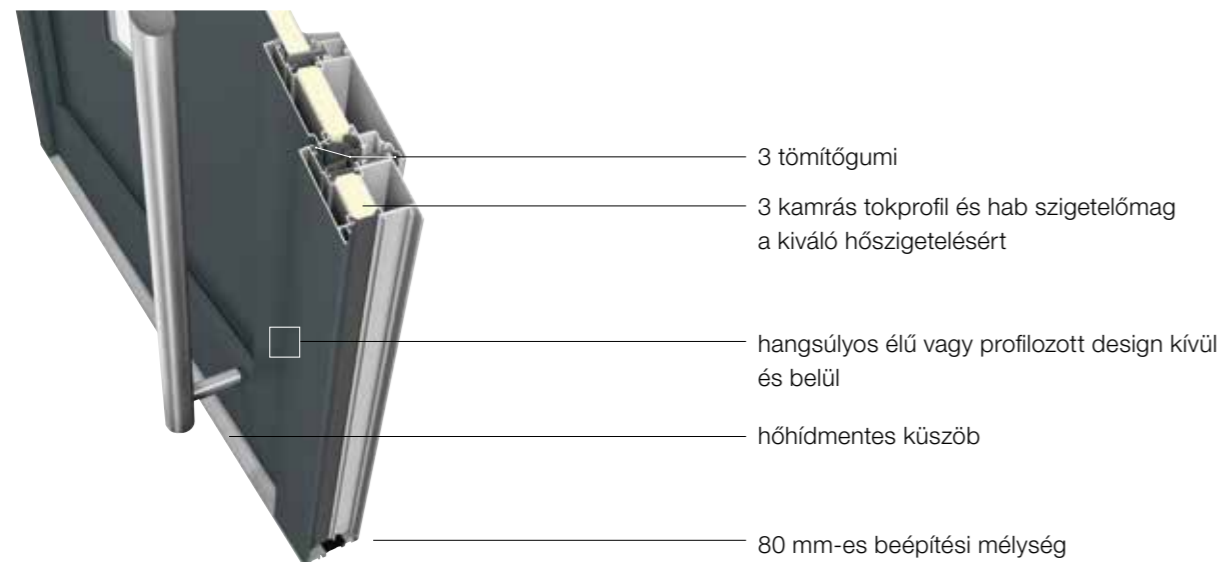
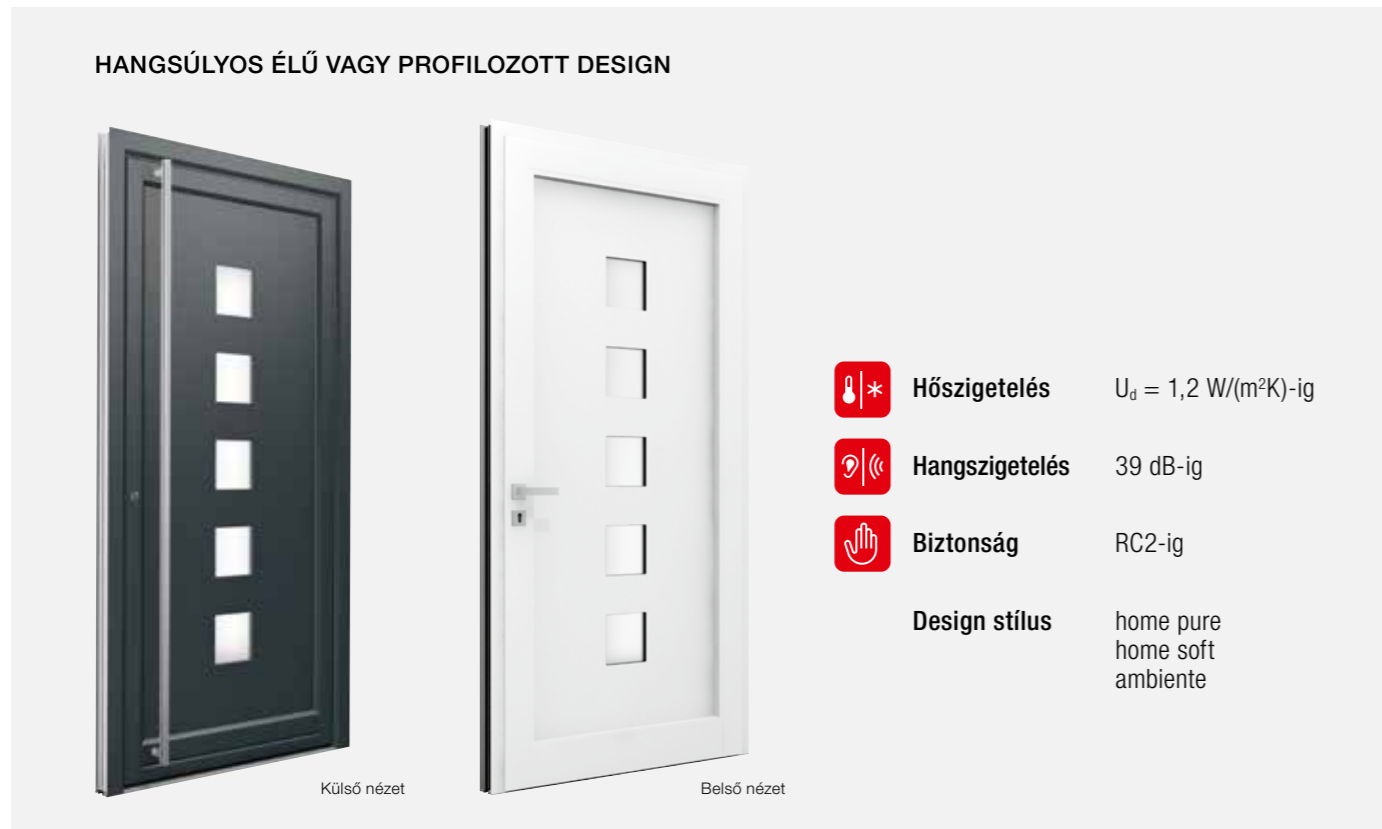

SE-E2B

Szín: tok M916, Szárny M916, HM735
Fogantyú: HS10
Üveg: Satinato fehér
Rendelési szám: 21-057



SE-P0B

Szín: HM304
Fogantyú: HS10
Üveg: MRI
Rendelési szám: 21-067



EL-K1B

Szín: HFM04
Fogantyú: GD15
Üveg: D41
Rendelési szám: 21-079



VA-K2B

Szín: HM704
Fogantyú: TEG14
Üveg: Satinato fehér
Rendelési szám: 21-060



LU-B3B

Szín: tok HM716, Szárny HM716, M916
Fogantyú: GD10
Üveg: Satinato fehér
Rendelési szám: 21-069



SE-R0B

Szín: HFM02
Fogantyú: TEG10
Üveg: Linea
Rendelési szám: 21-053



MODERN JÁTÉK FEKETÉBEN ÉS FEHÉRBEN

A tiszta építészeti nyelvhasználatot a kontrasztos színek még inkább alátámasztják.

Családi ház (Románia): KF 320 ablak, AT 410 bejárati ajtó

HT 410

FA/ALUMÍNÍUM BEJÁRATI AJTÓ

SÍKBAN FUTÓ DESIGN KÍVÜL-BELÜL

A tok és az ajtólap sima átmenete, a rejtett vasalatok, a lapos rozetták, a süllyesztett fogantyúk és marások, valamint a lapos üvegkeret együtt alkotnak tökéletes designt.

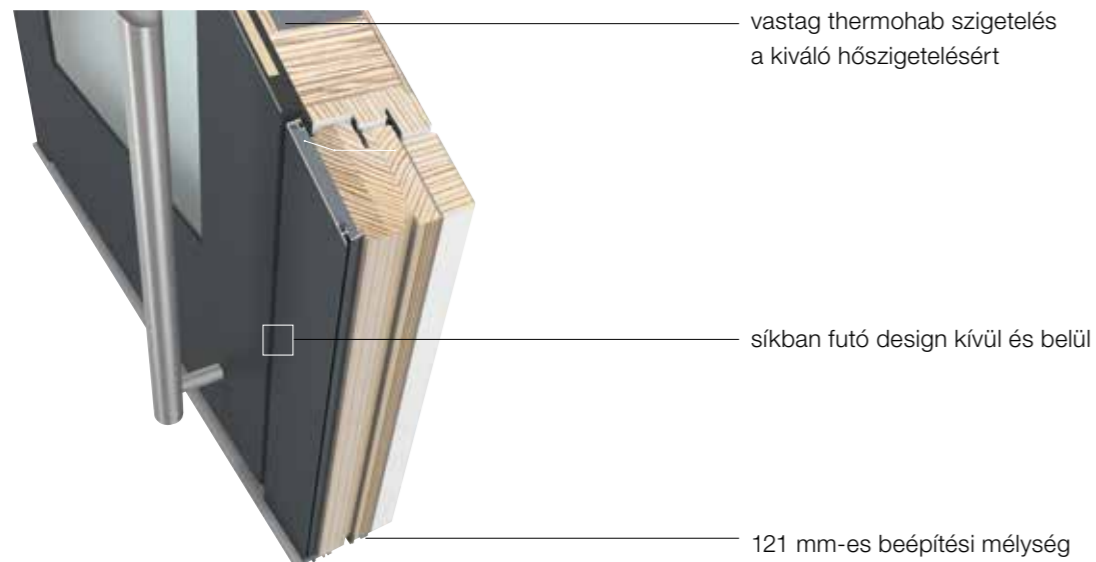
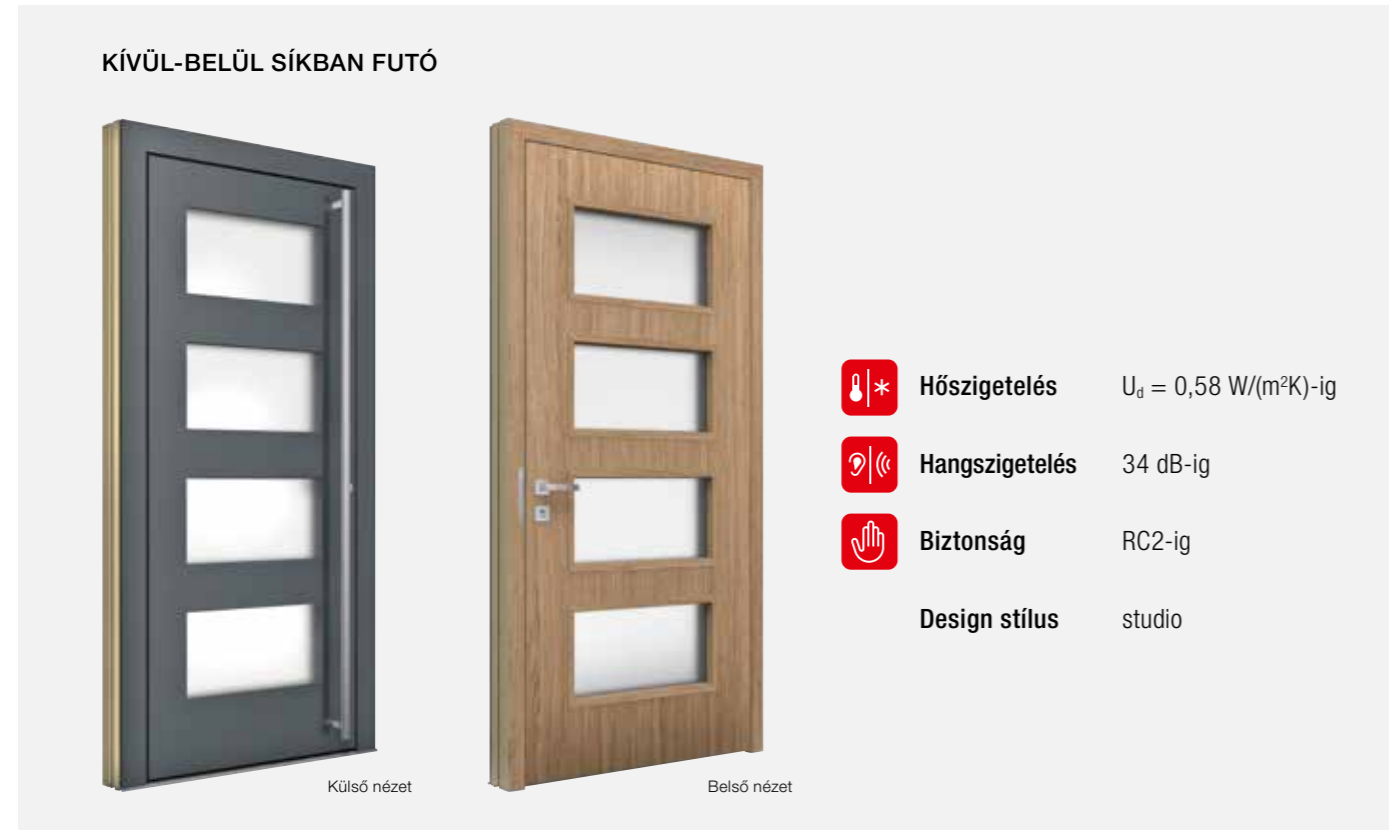

FJ
Szín: HFM14
Fogantyú: MGSE8
Díszítőelemek: lizénák
Rendelési szám: 21-004



DL
Szín: tok HM716, Szárny M916, SD04 magassfényű fekete
Fogantyú: SG16
Üveg: Satinato fehér
Díszítőelemek: lizénák
Rendelési szám: 21-021



GD
Szín: HFM05
Fogantyú: KGS04
Üveg: Satinato fehér
Rendelési szám: 21-016



FD
Szín: tok HM716, Szárny HM716, HM907
Handle: RGS05
Rendelési szám: 21-009



DG
Boja: M916
Kvaka: SG17
Staklo: satinirano bijelo
Učvršćenje stakla Alunox
Br. za naručivanje: 21-017



GG
Szín: HF113
Fogantyú: MGSE10
Üveg: Satinato fehér, Alunox üvegtartó keret
Rendelési szám: 21-018

HT 400

FA/ALUMÍNIUM BEJÁRATI AJTÓ

HANGSÚLYOS ÉLŰ DESIGN KÍVÜL-BELÜL

A sima ajtólap és a szögletes kialakítású tok letisztult vonalvezetést eredményeznek, amit kiemelnek az üvegek, az egyenes vonalú díszítőelemek, fogantyúk, valamint nemesacél betétek.

HANGSÚLYOS ÉLŰ DESIGN KÍVÜL-BELÜL



Hőszigetelés $U_d = 0,73 \text{ W/(m}^2\text{K)}\text{-ig}$

Hangszigetelés 34 dB-ig

Biztonság RC2-ig

Design stílus home pure
home soft
ambiente

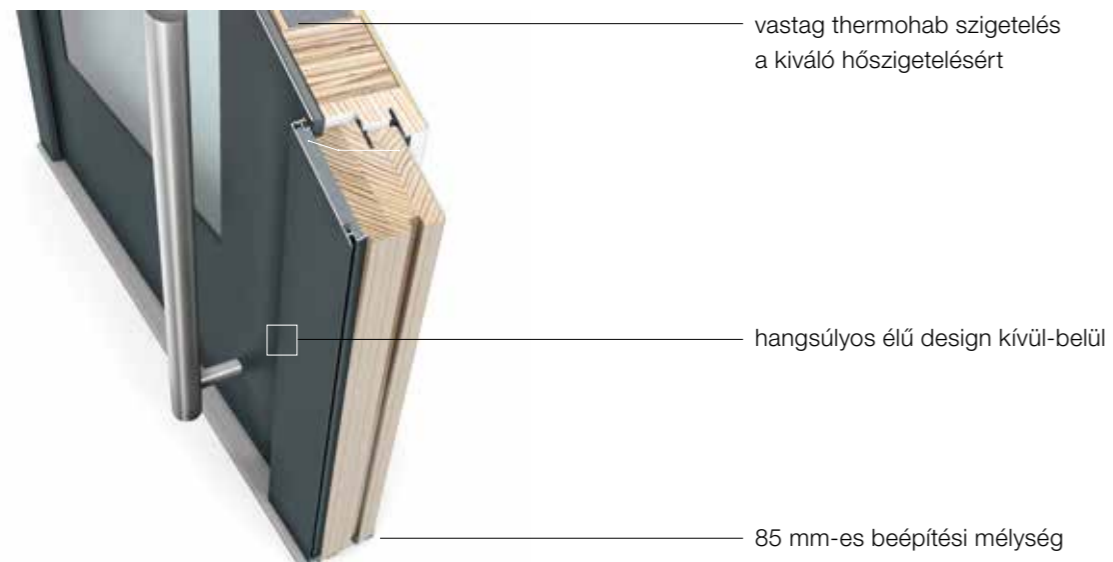

FL

Szín: tok HM716, Szárny HM716, HM735
Fogantyú: SG13
Rendelési szám: 21-006



PE

Szín: HFM03
Fogantyú: EGS01
Üveg: Satinato fehér
Rendelési szám: 21-014



GJ

Szín: tok HF735, Szárny HF735, HF716
Fogantyú: MGSE10
Üveg: Satinato fehér
Rendelési szám: 21-015



FK

Szín: HM716
Fogantyú: SG13
Díszítőelemek: lizénák
Rendelési szám: 21-005



FM

Szín: tok HM704, Szárny HM704, M916
Fogantyú: KGS03
Rendelési szám: 21-008



DD

Szín: HM716 Fogantyú: TEG15
Üveg: Satinato fehér
Díszítőelemek: lizénák
Rendelési szám: 21-024

További modelleket a honlapunkon, a www.internorm.com oldalon talál.



ÁTGONDOLT MINŐSÉG

Az építész feladata a ház rövidebb homlokzatának teljes megnyitása volt. Ehhez választották a fa-alumínium tolóajtót, ami télen-nyáron tökéletesen megfelel ennek az elvárásnak.

Családi ház (HU): HF 310 és KF 410 ablak, HS 330 emelő-toló ajtó
Tervező: Aktív Passzív Stúdió Kft.

FORRADALMI

AZ INTERNORM EMELI A TÉTET



A hangzatos „I-tec“ néven az Internorm forradalmi technológiák sorozatát alkotta meg, melyek eleget tesznek a designra, technológiára, minőségre és kényelemre vonatkozó egyre növekvő igényeknek.

**I-tec Secure · I-tec Core · I-tec Szellőztetés · I-tec Árnyékolás
I-tec Üvegezés · I-tec Insulation · I-tec SmartWindow**

Ismerkedjen meg az Internorm innovatív technológiáival a következő oldalakon!



I-tec Secure

BIZTONSÁGBAN LENNI

KONKURENCIA NÉLKÜLI, TELJESEN
INTEGRÁLT VASALAT RC3-IG

Nem csak a bennünket körülvevő emberek, hanem szobáink berendezése és a külső környezetünkre nyíló kilátás is hatnak arra, hogyan érezzük magunkat saját négy falunk között, A biztonságérzet is fontos része ennek.

A konkurencia nélküli I-tec Secure-ral biztos lehet abban, hogy ablakai megbízható védelmet nyújtanak. A szokásos zárócsapok helyett csappantyúkkal záródik az ablakszárny precízen a tokhoz. A szárny mind a négy oldalán megfelelően kis távolságonként ezek a csappantyúk az ablak zárásakor közvetlenül a tok belsejébe záródnak. Az ablak kiemelése szinte lehetetlen. Az ablaktisztításnál is jelentős előnyt jelentenek a csappantyúk. Csak kevés rész áll ki a szárnyon, a záróelemek szinte teljesen hiányoznak. A részek között csupán egy sima és könnyen ápolható műanyag felület található. Az I-tec Secure alapkitételben a KF 520 műanyag, illetve műanyag/alumínium ablakban található és akár elérheti az RC3 biztonsági fokozatot is.

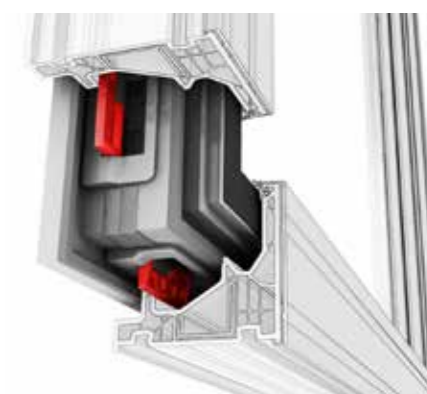

ELŐNYÖK

- Tökéletes biztonság az integrált csappantyúknak köszönhetően akár RC3-ig
- Záródási pontok találhatóak kis távolságokban mind a négy oldalon
- Az ablak kiemelése szinte lehetetlen
- Szép megjelenés, mivel nincsenek látható záróelemek
- A tok egyszerű tisztítása
- Modern üvegarchitektúra a keskeny keretnek köszönhetően



ELŐNYÖK

- Nagyon stabil mag az ablakszárnyban és -keretben
- Keskeny keret – a több fényért
- Válassza ki a megfelelő fajtát és színt berendezéséhez – egyéni szín- és fajták választék
- Vonzó ár/érték arány
- Ablakkivitelek tökéletes kombinálhatósága – ablakok, emelő-tol ajtók, panoráma üvegezés

I-tec Core

NAGYON STABIL ABLAK

SOKFÉLE FAFAJTA

A nagy üvegajtókkal kialakított világos, egybenyitott terekhez különleges ablak-megoldások szükségesek. A legmagasabb stabilitás és terhelhetőség mellett az ablakkeretnek a lehető legkeskenyebbnek kell lennie, és illeszkednie kell a berendezéshez.

Az Internorm az I-tec Core-ral olyan fa magot fejlesztett, ami pontosan ezeket az igényeket elégíti ki. A vékony, ragasztott farétegek különösen ellenállóak, terhelhetőek és kimondottan szilárdak – ahogyan ezt a rendkívül stabil tetőgerendáknál és áthidalóknál láthatjuk. Nagyméretű ablakokat, emelő-toló ajtókat és panoráma ablakokat tudunk ezzel a megoldással gyártani. A keskeny keretdesign az ablaknak szebb megjelenést kölcsönöz. Az új high-tech alapanyag ráadásul energiatakarékos, fenntartható, és a különösen nagy teherbírásával új dimenziókat nyit. Az ablakszárny faanyagát hozzá lehet igazítani a berendezéshez, a padlóhoz és az ajtókhoz. Az ablakgyártásban használatos fajták mellett, mint pl. a luc- vagy a vörösfenyő, az ablak belső felületét tölgyben, fehér kőrisben vagy dióban is választhatja.

I-tec Árnyékolás

NAPELEM ÁRAM HELYETT

ÖNÁLLÓ ENERGIAELLÁTÁSÚ ÁRNYÉKOLÁS

Különösen a felújításnál szeretnénk a lehető legkevesebb port és koszt. Az áram kiépítéséhez szükséges kőműves munkákat még kevésbé szeretnénk egy ilyen helyzetben.

Az I-tec Árnyékolás ilyenkor a tökéletes megoldás. A működtetéshez szükséges energiát az ablakban, az árnyékolóhoz beépített napelem közvetlenül biztosítja. Mivel nem igényel külső áramot, nincsen szükség kőműves munkákra és egyéb építési munkálatokra sem. Minden kábel, akkumulátor, modul stb közvetlenül az ablakban található. Az árnyékolót közvetlenül az ablakra felszerelt kezelőegységgel, vagy speciális automata funkciókkal lehet felhúzni és leengedni. A nappal/éjszaka felismerés például nyitja és zárja az árnyékolót a nappali fénynél vagy sötétségben. A napsugárzás és a hőfok mérése csökkenti a terek túlmelegedését. Továbbá Smart Home megoldásokkal az árnyékolót is mozgathatjuk.

Az Internorm összes kapcsolt szárnyú ablakrendszerénél használható az önálló energiaellátású I-tec Árnyékolás.



ELŐNYÖK

- Áram nélkül a napelemnek köszönhetően
- A téli napenergia hasznosítása – fűtési költségek csökkentése
- Automata funkciók mint a nappal/éjszaka felismerés és a napsugárzás mérése
- A kézi vezérlés közvetlenül az ablakkereten lehetséges
- Kényelmes távolról történő irányítás a Smart Home-mal
- A napelem és az árnyékolás az üvegek között van beépítve

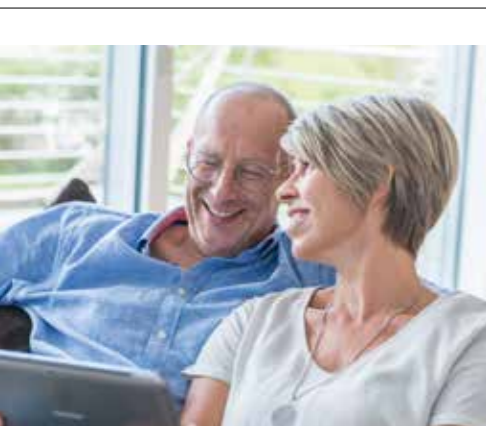

ELŐNYÖK

- Intelligens irányítás az ablakkal kapcsolatosan
- Az I-tec Szellőztetés, az I-tec Árnyékolás, az egyéb árnyékolók és felülvilágítók mobil irányítása
- Az ablakok nyitásérzékelőjének felügyelete – nyaralás alatt is
- Egyéni beállítási lehetőségek
- Különböző gyártók központi okosház rendszereihez közvetlen csatlakozás

I-tec Connect

SMART HOME READY

INTELLIGENS ABLAKOK EGYSZERŰ IRÁNYÍTÁSA

Az okosotthon rendszerek nagyban egyszerűsítik életünket. Zenét, világítást, fűtést és még sok mindent irányíthatunk kényelmesen távolról. Mindegy, hogy ön otthon tartózkodik-e vagy útközben van.

Az Internorm az I-tec Connecttel sokféle intelligens irányítást kínál az ablakkal kapcsolatosan, amiket a különböző okosotthon rendszerekkel kapcsolhatunk össze. Az ablakok nyitásérzékelése mellett az I-tec szellőztetést, az árnyékolást, a felülvilágítót okostelefonnal vagy tablettel is irányíthatja. Egy-két ujjmozdulat elegendő, hogy az árnyékolót felhúzzuk vagy leeresztjük, az árnyékoló lamelláit igényünknek megfelelően beállítsuk vagy a szellőztetőnél a mennyiséget szabályozzuk. A felülvilágítót egyszerűen nyithatjuk vagy zárhatjuk. A nyitott, buktatott vagy zárt ablakokat is egyszerűen felügyelhetjük egy app-on keresztül.

Minden I-tec Connect-tel ellátott ablak tökéletesen integrálható a Loxone vagy a Mediola okosotthon rendszereivel. Az emelő-toló ajtók elektromos működtetésű Comfort Drive működése is egyszerűen beköthető egy WLAN-on át a felügyeleti rendszerbe.

I-tec Szellőztetés

FRISS LEVEGŐ FOLYAMATOSAN

AUTOMATIKUS ÉS EGYÉNI

Eltérő, hogy egy-egy helyiségben mennyi ideig tartózkodunk és hogyan használjuk. A fürdőszobában például többnyire rövid időt töltünk és zuhanyozáskor sok vizgőzt és ezáltal nedvességet termelünk. A hálószobákban ezzel szemben egész éjszakákat töltünk és alvás közben sok CO₂-t bocsátunk ki. Tárolókat, vendégszobákat csak rövid ideig használunk és a penészképződés megelőzésére alaposan szellőztetni kellene ezeket is.

Amilyen különbözőképpen használjuk az egyes helyiségeket, olyan különböző a friss levegő iránti igényünk is. Az Internorm az I-tec Szellőztetővel olyan szellőztető rendszer fejlesztett, ami pontosan ezekre az egyedi igényekre ad választ. Ez a szellőztető rendszer **közvetlenül az ablakkeretben** található és minden egyes ablaknál egyedileg szabályozható. Az egyik helyiségben több, a másikban kevesebb - annak megfelelően, amennyi friss levegőre éppen szükség van. Automata üzemmódban az I-tec Szellőztető méri a nedvességtartalmat és szükség esetén automatikusan bekapcsol. Az I-tec Szellőztető friss levegőt és optimális klímát biztosít minden helyiségbe.

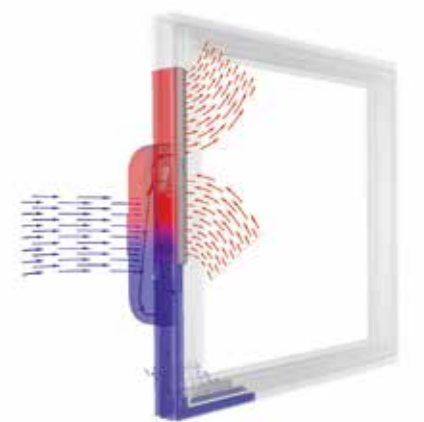

ELŐNYÖK

- Helyiségenként és igény szerint friss levegő – az egészséges otthonért
- Csekély hőveszteség és nagyobb biztonság – az ablak szellőztetésnél zárva marad
- Beépített filter gondoskodik arról, hogy ne juthasson be a por és pollen
- Smart Home megoldásokkal távolról is irányítható
- Friss levegő külső zajok nélkül
- Hővisszanyerés akár 93%-ig



XL-ÜVEGEZÉSEK

EMELŐ-TOLÓ AJTÓK
 ÜVEGSARKOK
 PANORÁMA AJTÓK

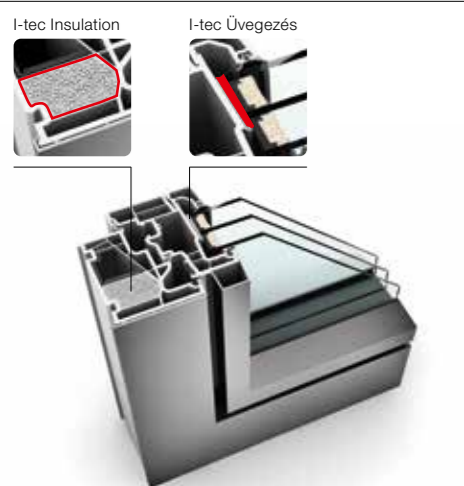

I-tec Üvegezés **I-tec Insulation**

HÉZAGMENTESEN HATÉKONY

KÖRKÖRÖS BIZTONSÁG

ELŐNYÖK

I-TEC ÜVEGEZÉS

- Maximális betörés elleni védelem
- Nagyobb stabilitás
- Még hatékonyabb hőszigetelés
- Még jobb hangszigetelés

I-TEC INSULATION

- Granulátum a hab helyett
- Tovább javított hőszigetelés
- Hézagmentes kamrakitöltés

Sok ablaküveg csak néhány ponton csatlakozik a tokhoz. Az üveget könnyen ki lehet nyomni és emelni. A hőszigetelő habot sem mindig viszik fel körben az ablakban, ezért az nem biztosít optimális hőszigetelést.

Annak érdekében, hogy Önnek maximális betörésbiztonságot garantálhassunk, az Internorm-ablakokat már alapfelszereltségben **I-tec Üvegezéssel** gyártjuk. A üvegeket körkörösén az ablakszárnyal összeragasztjuk. Ez a ragasztási rendszer egyrészt a szárny és az üveg szilárd összekapcsolását eredményezi, másrészt javítja a stabilitást, valamint a hő- és hangszigetelést. Mindemellett továbbra is egyszerű az üveg cseréje. Az **I-tec Insulation**-t már két Internorm-modellnél alapfelszereltségben biztosítjuk. A granulátumot töltjük a tok belsejébe, ami a kamrákban egyenletesen szétoszlik. Ezáltal jelentősen javul a hőszigetelés.



A hatalmas, fényben úszó terek teljes szabadságérzetet biztosítanak önnek és családjának. A nagy üvegfelületek tágítják a teret, eltüntetik a tényleges határokat. Ezek az üvegfelületek határtalan térérzetet keltenek, és egyidejűleg tökéletes kilátást nyújtanak.

Az Internorm innovatív megoldásokat kínál a modern üvegépítéssel megvalósítására keret nélküli ablakaival, fix üvegezésekkel, üvegsarokkal, nagyméretű emelő-toló ajtókkal, panoráma ablakkal és egyéb speciális megoldásokkal. Mindezek kombinációjával megvalósítjuk az ön elképzeléseit a ház maximális megnyitására.





KS 430

MŰANYAG & MŰANYAG/ALUMÍNIUM EMELŐ-TOLÓ AJTÓ

A KS 430 műanyag & műanyag/alumínium emelő-toló ajtóval fény-járta tereket teremt és a helyiségek nagyobbak látszanak. A nagyméretű tolóelemeket játszani könnyedséggel lehet kinyitni, hogy még jobban megnyissuk a teret a külvilággal.



A KS 430 modern designt és kiemelkedő komfortot nyújt, kiforrott technológiával:

- modern, szögletes megjelenés kívül-belül
- műanyag, műanyag/alumínium és fa/alu ablakrendszerekkel kombinálható
- három vonzó kilincs közül választhat
- széles színválaszték az egyedi design-kívánságokhoz
- három oldalról a falba integrálható
- 400 kg szárnysúlyig a szárny könnyű emelése és tolása
- energiahatékony és fűtési költség-kímélő
- alacsony küszöb

ÚJDONSÁG

Az emelő-toló ajtót kérésre Comfort Drive-val is rendelheti. Elektromos működtetésű emelő-toló ajtaja kényelmes nyitásról és zárásról gondoskodik.



	Hőszigetelés	$U_w = 0,64 \text{ W/(m}^2\text{K)}$ -ig
	Hangszigetelés	43 dB-ig
	Biztonság	RC1N, RC2

I-tec Connect



HATÁRTALAN SZABADSÁG
A nagy üvegfelületekkel, a teraszra nyíló tolóajtóval a természet és köztünk lévő falak egy csapásra megszűnnek. A napfény, életünk egyik legalapvetőbb szüksége, beragyogja és sokkal tágasabbnak láttatja tereinket.

A KS 430 emelő-toló ajtó könnyedségének, lapos küszöb-kialakításának köszönhetően stabil fekvéssel és teljesen akadálymentes megoldással emeli otthona kényelmének színvonalát.

Családi ház (HU) tervezője: Tóth Project Kft.





HS 330

FA/ALUMÍNIUM EMELŐ-TOLÓ AJTÓ

A HS 330 fa/alumínium emelő-toló ajtóval eltűnnek a kint és a bent között határok. Egyedülálló módon integrálja a lakószobákat a környező természetbe és ezáltal egy teljesen új, szinte határtalan térélményt teremt.



A HS 330 innovatív designt és kiemelkedő komfortot nyújt, kiforrott technológiával:

- modern, szögletes megjelenés kívül-belül
- üvegsarkok a modern építészéért
- műanyag, műanyag/alumínium és fa/alu ablakrendszerekkel kombinálható
- három vonzó kilincs közül választhat
- széles színválaszték az egyedi desing-kívánságokhoz
- három oldalról a falba integrálható
- 400 kg szárnysúlyig a szárny könnyű emelése és tolása
- energiahatékony és fűtési költség-kímélő
- alacsony küszöb

ÚJDONSÁG

Az emelő-toló ajtót kérésre Comfort Drive-val is rendelheti. Elektromos működtetésű emelő-toló ajtaja kényelmes nyitásról és zárásról gondoskodik.



	Hőszigetelés	$U_w = 0,73 \text{ W/(m}^2\text{K)}$ -ig
	Hangszigetelés	40 dB-ig
	Biztonság	RC1N, RC2

I-tec Üvegezés **I-tec Connect**



KINT ÉS BENT

Tágas, világos terek, télen-nyáron beáradó napsütés, vagy éppen a nappalival összenyitható terasz, ahová könnyedén kitolhatjuk a zsúrkocsit – ezeket kínálja az emelő-toló ajtó.

Mindegy, milyen stílusban rendezzük be új otthonunkat, a HS 330 emelő-toló ajtóval időtálló és nagyvonalú megoldást választottunk.

Családi ház (HU) tervezője: Csikós Terv Kft.



© ecohaus



NAGYVONALÚ MEGOLDÁSOK

A zavartalan kilátás élményét biztosítják az üvegsorolások, ahol falakat kiváltva üveg kapcsolódik üveghez. Sarkokon is alkalmazható ez a kivétel. A fix üvegekkel emelő-toló ajtó is összeépíthető.



HX 300

PANORAMA

A tökéletesen a falba integrált, nagyméretű üvegfelületek a korlátlan szabadság képzetét keltik otthonában. Fényt visznek a belső térbe, és egyben szabad kilátást nyújtanak.

Az innovatív megoldások mint az üvegcsatlakozók számos új lehetőséget kínálnak a modern, nagy felületű üvegarchitektúrák kialakításában. Az üvegbe integrált ablakokkal, otthona stílusához illeszkedve, optikai hangsúlyokat alakíthat ki.

- A keret szinte teljesen eltűnik a homlokzatban
- Csak a nyíló ablakok és ajtók észrevehetőek
- Egybefüggő üvegfelület akár 8,5 nm-ig
- Ablakpadokat és teraszokat tudunk tisztán és kiváló tömítettséggel csatlakoztatni a padlóhoz, falhoz.
- Alapfelszereltségben 3-szoros biztonsági üvegezés a legjobb hőszigetelés biztosítására



A tok szinte teljesen eltűnik a homlokzatban



Hőszigetelés $U_w = 0,74 \text{ W/(m}^2\text{K)}$ -ig



Hangszigetelés 47 dB-ig

I-tec Üvegezés

EGYEDI

AZ INTERNORM ÁLTAL NYÚJTOTT
KIALAKÍTÁSI LEHETŐSÉGEK.



Az Ön saját házána kialakítása épp annyira egyedi és egyéni, mint Ön. Csak a saját ízlése dönti el, hogy milyen legyen a ház stílusa: letisztult, modern, klasszikus vagy hagyományos. Az ablakainak is éppen olyan egyedinek kell lenniük, mint Önnek vagy saját házána. Milyen szerencse, hogy az Internorm pontosan a ház stílusához illő ablakokat kínálja Önnek.

Amit kínálunk:

- műanyag, fa és alumínium felületeket számtalan színben
- formatervezett alumínium, króm és sárgaréz kilincseket
- biztonsági üvegeket, valamint hőszigetelő üvegezéseket
- dizájn üvegezések széles választékát a Satinato-tól a Linea-ig
- árnyékoló és rovarvédelmi rendszereket

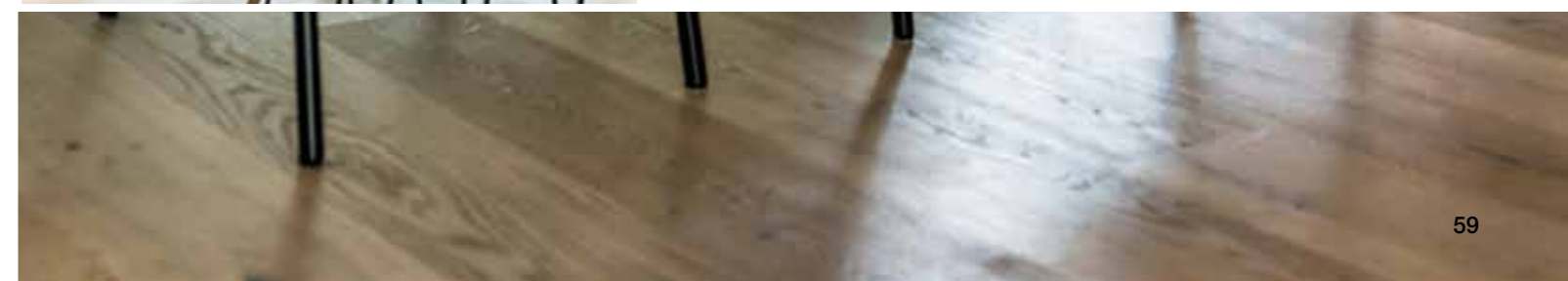



TÖKÉLETES KOMBINÁCIÓ

STÍLUSOS. ALAPANYAGTÓL FÜGGETLEN. TESTRE SZABOTT.

Az árnyékolás és a szúnyogháló kiegészítik az ablakokat funkcionálisan és a ház homlokzatának designját kiemelik. Kapcsolja össze az árnyékolást smart home rendszerekkel mint például a Loxone vagy a Mediola kínálta megoldások és élvezze az automata funkciók komfortját, valamint az okostelefonról vagy tabletről való kényelmes irányítást!

Kívül azonos design – belül választhatóan műanyag vagy fa

Ha a fürdőszobában a nagyobb légnedvesség miatt inkább műanyag/alumínium ablakot szeretne, de a szobákban nem mondana le a fa/alumínium kialakításról, akkor az Internorm termékei kínálják a tökéletes megoldást, ahol a két alapanyagot problémamentesen kombinálhatja. Az ablakok stílusa és ezáltal a ház külső megjelenése azonos marad. A házban belül pedig minden helyiségben igényei szerint alakíthatja ki az ablakokat – akár műanyagból, akár fából.

Azonos megjelenés a stílushű architektúra érdekében

Lehet avantgárd, modern, elegáns, játékos vagy időtlen klasszikus, házának stílusától függetlenül az Internorm a műanyag és a fa alapanyag tökéletesen stílushű kombinálhatóságát kínálja. A ablak külső oldalán lévő alumínium borítás mindig a külső homlokzat stílusához igazodik.

Emelő-tolóajtókkal is kombinálható

Ne mondjon le a nagy üvegfelületekről és a fényről otthonában. Az ablak stílusához illő emelő-toló ajtókat kínálunk műanyag/alumínium és fa/alumínium alapanyagból.

KÍVÜL AZONOS



Alumínium

A külső oldali alumínium borítás illik házának stílusához.

BELÜL VÁLASZTHATÓ



Műanyag

A műanyag hosszú élettartamú, extrém karbantartásmentes és alkalmas nagy nedvességtartalmú helyiségekbe is mint pl. a fürdőszoba.



Fa

A fa melegséget áraszt, kellemes hangulatot teremt, ezért tökéletesen illik a nappaliba és a hálószobákba.



Tervező: Béres Építésziroda

BIZTOS, HOGY BIZTONSÁGOS

MEGBÍZHATÓ. HATÉKONY. SZABADALMAZTATOTT.

Ahhoz, hogy a saját négy falunk között biztonságban és jól érezzük magunkat, alapvető az optimális betörésvédelem, valamint a maximális biztonság a gyermekek számára. Az ablakok lényegesen hozzájárulnak a biztonságérzethez. Az Internorm kiforrott technológiai hatékonyan védik családját, és megnehezítik a betörőknek a házba való bejutást.



Biztonsági záróelemek

Az Internorm ablakcsaládok alap kivételben egy alap biztonsági fokozattal rendelkeznek. Az ablakot masszív, szép kialakítású, mégis visszafogott megjelenésű, ezüstszínű design záróelemek reteszlik az ablakokba helyezett fejes csappal (kivéve KF 520).



I-tec Secure/KF 520

Maximális védelmet biztosít az Internorm forradalmi záródási mechanizmusa. Az ablak zárásakor kinyílnak a csappantyúk és minden oldalon közvetlenül a tok belsejébe hatolnak. Az ablakot nem lehet kiemelni.



Biztonsági kilincs

A Secustik kilincs trezor zárral a legmagasabb szintű biztonságot kínálja. A szabadalmaztatott zárómechanizmus bombabiztos védelmet nyújt a külső oldalról történő felfúrás ellen (a KF 520 műanyag és műanyag/alumínium ablakoknál alap kivételben).



Zárható kilincsek

A gyerekekhez optimális védelmet és egyben tökéletes betörés elleni védelmet nyújt a zárható kilincs. Az ablak a kulccsal zárható és sem kívülről, sem belülről nem nyitható.

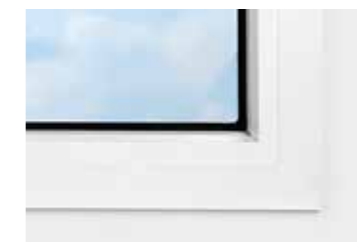

Rejtett vasalat

A rejtett vasalat gondoskodik róla, hogy az ablakot ne emelhessék le a pántokról, emellett visszafogott megjelenést és egyszerű tisztíthatóságot biztosít.



I-tec Üvegezes

Az Internorm szabadalmaztatott üvegezési technológiájának köszönhetően az üveg kinyomása már nem lehetséges. Az üveget körben beleragasztjuk az ablakkeretbe, így biztosan és fixen tart. Az Internorm ablakcsaládok alap kivételben rendelkeznek ezzel az I-tec innovációval.



Elektronikus felügyelet

Alig láthatóan, de megbízhatóan jelzik a rádiós szenzorok (A), hogy nyitva van-e és melyik ablak van nyitva, buktatva vagy éppen zárva. A kábeles felügyeletet kérésre integrálni lehet a bukó-nyíló zárófogadóba (B), és kombinálható a forgalomban lévő riasztórendszerrel.



Ragasztott biztonsági üveg

A nyomásra széttörő szokványos ablaküveggel ellentétben a ragasztott biztonsági üveg nem szóródik szét. Az üveget nagy szakítószilárdságú fólia tartja össze, az üveg benne marad az ablakkeretben, és a sérülésveszély elhárul.



Fogantyúk



KGS01
Szögletes fogantyú
40x1000
2 merevítő

KGS02
40x1200
2 merevítő

KGS03
40x1400
2 merevítő

KGS04
40x1600
3 merevítő

KGS05
40x1800
3 merevítő

KGS06
40x2000
3 merevítő

Nemesacél

RGS01
Kerek fogantyú
30x1000
2 merevítő

RGS02
30x1200
2 merevítő

RGS03
30x1400
2 merevítő

RGS04
30x1600
3 merevítő

RGS05
30x1800
3 merevítő

RGS06
30x2000
3 merevítő

Nemesacél

EGS06
Fogantyú
80x1130
Nemesacél

MGSE6
Fogantyú
40x600

MGSE8
Fogantyú
40x800

MGSE10
Fogantyú
40x1000

Nemesacél

SG16
Süllyesztett fogantyú,
430x100
Nemesacél

SG17
Süllyesztett fogantyú,
110x500
Nemesacél, fekete
AT310, AT400, AT410
HT400, HT410
LED világítással is
rendelhető

HS10
Toló fogantyú
93x400
Nemesacél

HS32
Toló fogantyú
118x477
Nemesacél

BS42
Toló fogantyú
68x340
Nemesacél

PD12
Kéfélt alu

GD10
Nemesacél

GD20
Nemesacél

VD16
Matt króm



Kilincsek



G80 kilincs
Art-Nr. 36435



G80 kilincs
Art-Nr. 36404
Art-Nr. 36505
(KF 310/KV 350-hez)



G80 kilincs
Art-Nr. 36400



Secustik®-kilincs G80
Art-Nr. 36431
(csak KF 500-hoz)



Új: Secustik®-G80 kilincs matt fekete
Art-Nr. 36123



Dallas kilincs
Art-Nr. 36426



Standard kilincs Alu natur
Art-Nr. 33899
Art-Nr. 36504
(KF 310/KV 350-hez)



Acél diszkilincs
Art-Nr. 34615



Fehér diszkilincs
Art-Nr. 33896



Diszkilincs nyomógombbal
Art-Nr. 33885



Bruxelles diszkilincs Króm, szatinált
Art-Nr. 34592



Amsterdam kilincs Alu natur
Art-Nr. 36416



Athina diszkilincs Króm/nemesacél matt
Art-Nr. 34596



Athina diszkilincs matt/alu-acél
Art-Nr. 34594



Bruxelles diszkilincs polirozott réz/króm
Art-Nr. 34590



Diszkilincs polirozott réz
Art-Nr. 34597



Kilincs zárható réz
Art-Nr. 33886



Athina diszkilincs polirozott réz
Art-Nr. 34595



Bruxelles diszkilincs polirozott réz
Art-Nr. 34591



Atlanta diszkilincs polirozott réz
Art-Nr. 34750



G80 (F1) kilincs
Art-Nr. 36475

G80 kilincs (F9714m/matt fekete)
Art-Nr. 36133



Dallas kilincs
Art-Nr. 36412



Softline kilincs
Art-Nr. 32447

Kérjük, vegye figyelembe, hogy nem mindegyik fogantyú nem mindegyik ajtószériához rendelhető. Bővebb információért forduljon Internorm-márkakereskedőnkhez!



Színek és felületek

ABLAK BELSŐ OLDAL

MŰANYAG

DEKORFÓLIÁK

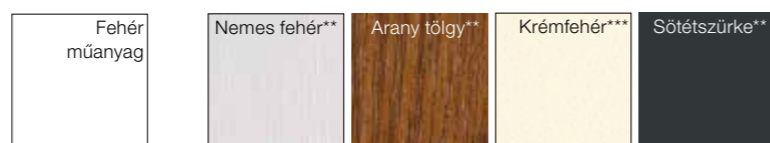

- * KF 520, KF 410 és KV 440 esetében studio és home pure designban, valamint KS 430, KF 310 és KV 350 esetében az összes designban rendelhető
- ** KF 410 és KV 440 esetében home soft és ambiente designban, míg KS 430, KF 310 és KV 350 az összes designban rendelhető.
- *** Csak KS 430, KF 310 és KV 350-hez.

FA

standard színek,
LUCFENYŐ,
lazúros

	HF410	HV450	HF310	HS330
FI500	X	X	X	X
FI501	X	X	X	X
FI502	X	X	X	X
FI503	X	X	X	X
FI505	X	X	X	X
FI506			X	X
FI507			X	X

standard színek,
LUCFENYŐ,
lazúros

	HF410	HV450	HF310	HS330
FI508			X	X
FI509			X	X
FI510	X	X	X	X
FI916	X	X	X	X
LA600	X	X		X
LA604 olajozott	X	X		X

standard színek,
LUCFENYŐ, fedő

	HF410	HV450	HF310	HS330
FI916	X	X	X	X

standard színek,
VÖRÖSFENYŐ,
lazúros

	HF410	HV450	HF310	HS330
LA600	X	X		X
LA604 olajozott	X	X		X

TÖLGY

	HF410	HV450	HF310	HS330
EI701	X	X		X
EI700	X	X		X
EI706 olajozott	X	X		X
EI707 olajozott	X	X		X

FEHÉR KÓRIS

	HF410	HV450	HF310	HS330
ES800	X	X		X

DIÓ

	HF410	HV450	HF310	HS330
NU400	X	X		X

ABLAK KÜLSŐ OLDAL

MŰANYAG

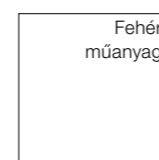

Kérjük, vegye figyelembe, hogy nem minden szín rendelhető minden ablakhoz és ajtóhoz.

A nyomdai és gyártástechnológiai adottságok következtében színeltérés adódhat az ablak-katalógusban látható képek és az eredeti termékek között. **Internorm [1*] window partnere** szívesen megmutatja Önnek az eredeti színmintát is.

- * Minden standard szín rendkívül időjárásálló kivételben, kivéve M916 (homlokzati minőség).
- ** Intenzív színek, ugyanakkor színeltérés lehetséges.
- *** A HF (rendkívül időjárásálló finoman strukturált), a HFM (rendkívül időjárásálló finoman strukturált fémes), a HM (rendkívül időjárásálló standard színek) és a HDH (rendkívül időjárásálló fadekor színek) felületi kivitelek esetében különleges, rendkívül időjárásálló porszórt bevonatot alkalmazunk.
- **** A HDH színek valódi fa megjelenést kölcsönöznek a kézzel készített, strukturált bevonatoknak köszönhetően, ugyanakkor színeltérések lehetségesek.

KÜLÖNLEGES SZÍNEK

Az Internorm RAL színválaszték (homlokzati minőség) számtalan kialakítási lehetőséget kínál. Érvényes az alumíniumra kívül és a fára belül.

ALUMÍNIUM-BORÍTÁS

ALAP SZÍNEK*



HDS SZÍNEK**

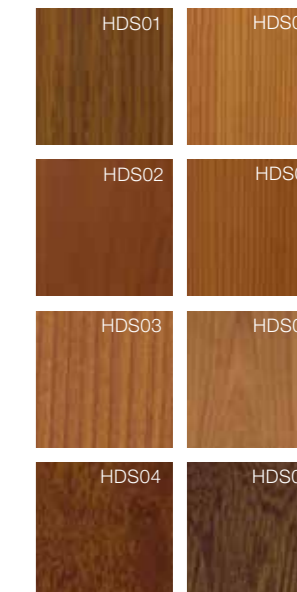

FADEKOR SZÍNEK***

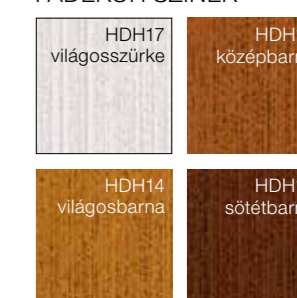

FÉMDEKOR SZÍNEK



NEMESACÉL SZÍNEK

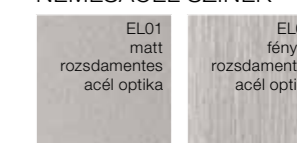

hires-COLOURS***



ABLAK ÉS AJTÓ KÜLSŐ OLDAL

SD SZÍNEK (KZÁRÓLAG AJTÓKHOZ)



* Csak külön gyárthatósági jóváhagyással rendelhető.

MŰANYAG

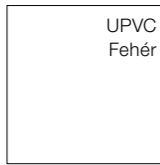

Kérjük, vegye figyelembe, hogy nem minden szín rendelhető minden ablakhoz és ajtóhoz. A nyomdai és gyártástechnológiai adottságok következtében színeltérés adódhat az ablakkatalógusban látható képek és az eredeti termékek között. Az **Internorm [1st]** window partner szívesen megmutatja Önnek az eredeti színmintát is.



ÜVEGEK

ÜVEGEK



Satinato fehér Satinato zöld (csak ajtókhöz) Satinato kék (csak ajtókhöz)



Chinchilla Linea UADI



Hullámos katedrálüveg Altdeutsch K Reflo

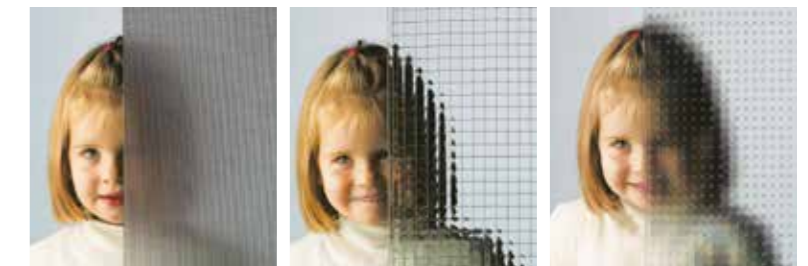

Masterpoint Drótüveg Mastercarré



Ornamant 504

Az alábbiakban a különféle designokban kapható ablakainkhoz és ajtajainkhoz választható üvegeket mutatjuk be.

A különböző üvegetétek műszaki egyeztetés után rendelhetőek.

Felhívjuk szíves figyelmét, hogy nem mindegyik üveg választható az egyes ajtószorozatokhoz. Nyomdatechnikai okokból eltérések adódhatnak a képek és az eredeti termékek színe és struktúrája között.

Az ön **Internorm [1st]** window partner / distribution partner örömmel megmutatja önnek a színmintákat!



ECLAZ® A PRÉMIUM ÜVEGBEVONAT

MOST MINDEN INTERNORM ABLAKBAN

A Nap fénye figyelemreméltó és nem csak a világosságról gondoskodik. A természetes fény színspektruma és intenzitása a helyiségekben lenyűgöző és különleges hangulatot teremt. Az igazi napfénynek **pozitív hatása** van az **egészségünkre**, növeli a **koncentrációt** és a **produktivitást**, egyúttal **kellemes érzést** kelt bennünk. Sem a mesterséges fény, sem a természetes fényt pótolni próbáló lámpák nem tudják ezeket a hatásokat elérni.

A megfelelő üvegezésű ablakok választása, valamint a célzott fényvezetés a belső terekbe egyre inkább nagyobb jelentőségű lesz már a tervezés során. A keskeny ablakkeretek és a nagy üvegfelületek a modern építészet alapfeltételei. A tudatosan elhelyezett ablakok a helyiségeket megfelelően adagolt fény mennyiséggel látják el. Így pl. fontos, hogy az első napsugarakat beengedjük a hálószobába, hogy aktívan kezdhesük a napot. Világos, nyitott lakóterek a legrejtettebb sarokba is világosságot visznek és aktiválják az élő szervezeteket.

Új: Érezhetően több napfény az Eclaz-zal, a prémium üvegbevonattal

Annak érdekében, hogy minél több természetes fény jusson be a belső terekbe, az Internorm már alapkivitelben nyújtja az Eclaz prémium üvegbevonatot. A fény spektrum kék tartományát felerősítve az üvegen keresztülvéztjük és ezzel érezhetően több fényt biztosítunk.

AZ ÖSSZEHOSONLÍTÁS BIZTOSSÁ TESZ



Standard hőszigetelőüveg

A standard hőszigetelő-üveggel gyártott ablakok ugyan tartják a meleget, de a nappali fény több mint 25%-t elnyelik.

Eclaz hőszigetelőüveg az Internormtól

Az ECLAZ-zal készült ablakok éppen olyan jól szigetelnek, mint bármelyik másik háromszoros üvegezésű ablak, de sokkal több nappali fényt engednek be a helyiségekbe.

ELŐNYÖK ÖSSZEFOGLALVA



Több fény & transzparencia

- A speciális bevonat több nappali fényt enged be a szobákba és ezáltal világosabbá és barátságosabbá teszi azokat.
- Ragyogó kilátást biztosít kintre. A külső visszatükröződés, illetve a tükörhatás alacsony és a külső üveg színe színsemleges.



Több egészség & produktivitás

- Az ECLAZ® a belső órát egyensúlyba hozza. Mert a természetes nappali fény kék tartománya irányítja alvási és ébrenléti fázisainkat, a szívfrekvenciánkat, a vérnyomásunkat és hangulatunkat. Ez aktivál és éltet.
- Idegkutatók egyetértenek: a nappali fénynek jelentős befolyása van a produktivitásra és növeli a tanulási és koncentrációs képességet. Az ECLAZ® érezhetően több fényt enged be a szobába és ezáltal több energiát és nagyobb tanulási képességet biztosít.



Nagyobb boldogságérzet & jobb közérzet

- A nappali fénynek kiegyensúlyozott a fény spektruma és szabályozza a szerotonin-háztartást, ami a jó közérzetért és az életenergiáért felelős. A halogénizzóknál, fénycsöveknél és LED-eknél hiányoznak ezek a fontos fényfrekvenciák. Az Eclazsal az egész házat – és ezzel a lelket is átjárja a fény.
- A 77 %-os fényáteresztéssel érezhetően több nappali fény jut be a helyiségekbe és ez jótékony az egészségre és a jó közérzetre.



Nagyobb energiahatékonyság & fűtési költségmegtakarítás

- Kisebbs hővesztesség: az ECLAZ® kiválóan hőszigeteli a belső tereket és ezzel csökkenti a fűtési költségeket.
- Nagyobb energianyereség: az energia 60 %-os átengedésével több napenergia jut be a helyiségekbe – ezzel csökkennek a fűtési költségek és javul az energiahatékonyság.



Több alapfelszereltségben

- Minden Internorm-ablakba ECLAZ® van beépítve alapkivitelben.
- Nincsenek járulékos költségek. Úgy élvezheti ennek a prémium üvegbevonatnak az előnyeit, hogy többet kellene ezért fizetnie.



ÁRNYÉKOLÁS ÉS ROVARHÁLÓK

KOMBINÁLHATÓ. INTEGRÁLT. VÁLTOZATOS.

Az árnyékolás és a szúnyoghálók kiegészítik az ablakokat funkcionálisan és a ház homlokzatának designját kiemelik. Kapcsolja össze az árnyékolást smart home rendszerekkel mint például a Loxone vagy a Mediola kínálta megoldások és élvezze az automata funkciók komfortját, valamint az okostelefonról vagy tabletről való kényelmes irányítást!

Kapcsolt szárnyú ablakok: Integrált, ezért védett árnyékolás és belátás elleni védelem az üveglapok között. Választható relaxa, pliszé vagy Duette®, kérésre önálló energiaellátású árnyékoló (I-tec Árnyékolás).

Raffstore: a fény és a hő optimális szabályozása állítható lamellák segítségével, kérésre RETROLux nappali fény vezetéssel. Rovarhálóval kombinálható.

Előtét raffstore: a fény és a hő optimális szabályozása állítható lamellák segítségével. Rovarhálóval kombinálható.

Előtét és minitokos redőnyök: teljes egészében az ablakra szerelve. Rovarhálóval kombinálható.

Rovarháló: Fix keretes, nyíló- és tolókeretes rovarvédő háló vagy rovarvédő roló. Árnyékolóval kombinálható.

Zsalugáterek: Alumíniumból, számos kialakítási lehetőséggel. Rovarhálóval kombinálható.



Raffstore



Előtét redőny



Minitokos redőny



Kapcsolt szárnyú ablak



Belső relaxa



Rovarvédő roló



Nyíló- és fix keretes rovarháló



Tolókeret



Zsalugáter OPTIMA





MELLÉKBEJÁRATI AJTÓK

A mellékbejárati ajtók a nem lakott, fűtetlen helyiségek (pl. garázs, pince, tároló) lezárásaként szolgálnak. Az aktuális statisztikák azt mutatják, hogy a betörők többnyire a mellékbejáratokon keresztül jutnak be a házba. Éppen ezért nagyon fontos, hogy a megfelelő biztonsági felszereltséggel védjük magunkat – az Internorm kérésre különböző biztonsági rendszereket kínál. Mellékbejárati ajtó létezik fa/alumínium, alumínium és műanyag alapanyagokból, és egyedi kialakítási lehetőségek széles spektrumát kínálja.

FA/ALUMÍNIUM



HF 410

ALUMÍNIUM



AT 150

MŰANYAG



KF 320

FRANCIA ERKÉLY

A modern építészet jellegzetessége a nagy üvegfelületek. Az emeleten is földig futó ablakokat és erkélyajtókat terveznek az építések. A tökéletes homlokzati megjelenésért vagy a zavartalan kilátás biztosítására gyakran az erkélyről vagy teraszról is lemondunk. Építési előírások miatt a legtöbb belvárosban nem megengedett erkély építése.

A tökéletes megoldást a francia erkély nyújtja. Ez a földig érő ajtóelemeknél biztonsági üvegből áll. Alacsony parapetnél lekerített vagy szögletes nemesacél fogantyúk választhatóak, illetve szükségesek ahhoz, hogy megfelelő biztonságot nyújtsanak nekítámaszkodáskor. Ehhez vegye figyelembe az előírt minimummagasságokat, amik önnek és gyermekeinek is megfelelő biztonságot nyújtanak a kiesés ellen.



VSG üvegmellvéd szélső védelemmel



Kerek, nemesacél korlát kivitelben



Szögletes, nemesacél korlát kivitelben



HF 310



AT 150



KF 310



Dobratch-i alpesi ház 2.143 m, Transform Architekten ZT-GmbH, Günter Weratschnig építész-mérnök



INTERNORM ÉPÍTÉS PÁLYÁZAT 2016-OS GYŐZTESE
Objekt kategóriában: LOVE architecture and urbanism ZT GmbH | KF 300 ablak



HŐSZIGETELÉS

ENERGIAHATÉKONY. JÓTÉKONY. MELEG.

A kiváló hőszigetelésű ablakrendszerek kellemes, meleg atmoszférát tartanak a négy fal között. A napsugárzás hasznosítását szolgáló speciális bevonatok köszönhetően ingyenes kiegészítő fűtést biztosítanak a hideg évszakokban.

Mivel egy házban az energia kb. 25 – 30 %-a az ablakokon keresztül elveszhet, az ablak hőszigetelése nagyon fontos. Megfelelő tervezéssel, az ablakfelületek helyes elrendezésével (nagy ablakfelületek déli irányba) egy épület energiaegyensúlya döntően befolyásolható. Az ablak hőszigetelése függ a tok alapanyagtól, a szigetelőüvegtől és az ablak tömítettségétől. **Az ablak szigetelő tulajdonságainak mutatószáma az U érték. Minél alacsonyabb a számérték, annál jobb a hőszigetelés.** Az U érték tovább javítható kiegészítők felszerelésével, mint például a redőnyök és a zsalugáterek.



HANGSZIGETELÉS

NYUGODT. KELLEMES. HALK.

A zaj kellemetlen, és bizonyos intenzitás és időtartam esetén rossz hatással van az emberi szervezetre. A zaj észlelése légnyomás ingadozás által történik, melyet az emberi fül felvesz és az agy felé továbbít.

Az ablakok hangszigetelését decibelben mérik. Minél magasabb a számérték, annál jobb a hangszigetelés. A hangszigetelés megadja, hogy az eredeti hangenergiából mennyit enged át az ablak. 10 dB-es hangszigetelés esetén az eredeti hangenergia 1/10, 20 dB esetén 1/100, 30 dB esetén pedig 1/1000 stb. része jut át. Az emberi fül a 10 dB-es csökkenést a hangerő feleződésének érzékeli. Az ablak hangszigetelése függ a tok alapanyagtól, a szigetelő üvegtől, az ablak és a falcsatlakozás tömítettségétől.

GARANCIÁK

GARANTÁLTAN HOSSZÚ TÁVON ÉLVEZHETI INTERNORM ABLAKAIT.

Az Internorm, mint Európa vezető és nemzetközi szinten legnagyobb ablakmárkájá, már 89 éves tapasztalattal rendelkezik az irányadó ablak és ajtó megoldások terén. Mindehhez kivételes megbízhatóság és hosszú élettartam társul. Ezt garantálhatjuk Önöknek.

Garancia

10
ÉV

- Időjárásállósági garancia, fehér műanyag ablak- és ajtóprofilok természetellenes elszíneződése és felületi repedezése ellen, kivéve a sarokillesztéseket.
- Időjárásállósági garancia, beltéri fóliabevonatos műanyag ablak- és ajtóprofilok természetellenes elszíneződése és felületi repedezése ellen, kivéve a sarokillesztéseket.
- Eloxált és porszórt felületű alumínium ablak- és ajtóprofilok felületének természetellenes elszíneződése és repedése ellen.
- Hőszigetelő üvegeknél az üvegtáblák közötti párasodás ellen.
- A fa, hőszigetelő hab és aluprofil kompozit funkciójára minden Internorm fa/ alumínium ablakrendszer esetében az Internorm beépítési és karbantartási irányelvek betartása esetén.
- A szigetelőüvegek az ablakprofilokkal való ragasztására és szigetelésére minden Internorm fa/alumínium ablakrendszer esetében az Internorm szerelési és karbantartási irányelvek betartása esetén.
- A ragasztott álosztókra.

Garancia

5
ÉV

- A PVD bevonatos bejárati ajtókilincsekre korrózió ellen, ha nincsenek mechanikus sérülések.
- Ajtóbetétek felületének természetellenes elszíneződése és repedése ellen. A szennyeződés miatti felületi optikai változásokra nincs garancia.

Garancia

3
ÉV

- Időjárásállósági garancia, műanyag redőnyprofilok természetellenes elszíneződése és felületi repedezése ellen.
- Eloxált és porszórt felületű alumínium redőny és relaxa profilok felületének természetellenes elszíneződése és repedése ellen.
- Az ablak- és ajtóvasalatok működésére az Internorm beépítési és karbantartási előírásainak betartása esetén.

GARANCIÁK / KIVONAT:

Garanciális rendelkezéseink teljes szövege, a pontos garanciális feltételek, és hogy mit kell tenni garanciális esetben, megtalálható az Internorm „Ápolás, karbantartás és garanciák” című füzetében. A füzetet az Internorm termékek kiszállításakor adjuk át. Ezen kívül minden Internorm [1st] window partnernél megtekinthető és beszerezhető.

HAZAI ÉS NEMZETKÖZI TANÚSÍTVÁNYOK IGAZOLJÁK TERMÉKEINK KIEMELKEDŐ MINŐSÉGÉT.

Know-how-nk a biztosíték arra, hogy Ön a legjobb szolgáltatást kapja a pénzéért. Az Európa-szerte iránymutató minőséget a legmodernebb gyártóüzemek és a legszigorúbb minőségellenőrzés garantálja. Ezt igazolják a független, európai tanúsító intézmények által adott minőségjelzések.



Osztrák állami címer



Ausztria minőségjelzés



CE-jelölés



TÜV



Rosenheimi Ablaktechnikai Intézet



RAL minőségjelzés



RAL minőségjelzés



RAL minőségjelzés



Közlekedési, Innovációs és Technológiai Szövetségi Minisztérium



Grazi Műszaki Egyetem



Minergie® tanúsítvány



Osztrák Környezetmodellezési Társaság



Zertifikat für Produkte aus nachhaltiger Waldbewirtschaftung

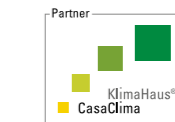

KlimaHaus tanúsítvány



Trauni Klimagesellschaft



Energy Globe díj (projekt Schiesthaus)



VinylPlus tanúsítvány



MADE IN AUSTRIA



EnergieGenie 2016 innovációs díj (HF 410)



EnergieGenie 2020 innovációs díj (KF 520)



Das beste Produkt 2020



GERMAN DESIGN AWARD WINNER 2021



GERMAN INNOVATION AWARD '20 WINNER



MUSE DESIGN AWARDS 2020 GOLD WINNER

IMPRESSZUM

Kiadó: Internorm International GmbH, Ganglgutstraße 131, A-4050 Traun

Fotók: Studio Hoflehner, A-4600 Wels | studio46, A-4863 Seewalchen am Attersee

Isa Stein, Studio für Kunst und Architektur, A-4020 Linz | Bernhard Hörtnagl, A-6020 Innsbruck

Internorm International GmbH, A-4050 Traun

Összeállítás és tördelés: Internorm International GmbH, A-4050 Traun

Nyomda: Prime Rate Kft., H-1044 Budapest, Megyeri út 53.

A műszaki változtatások, a szedési és nyomdahibák joga fenntartva.

Az Internorm International GmbH ARA licenccpartner: Licenccszámunk: 4477

INTERNORM KÉPVISELET:

Internorm Ablak Kft.

H-2051 Biatorbágy · Sasbérc út 1

Tópark Ingatlankomplexum

Tel.: +36 (23) 786 505

E-Mail: internorm@internorm.hu

